

# WORX

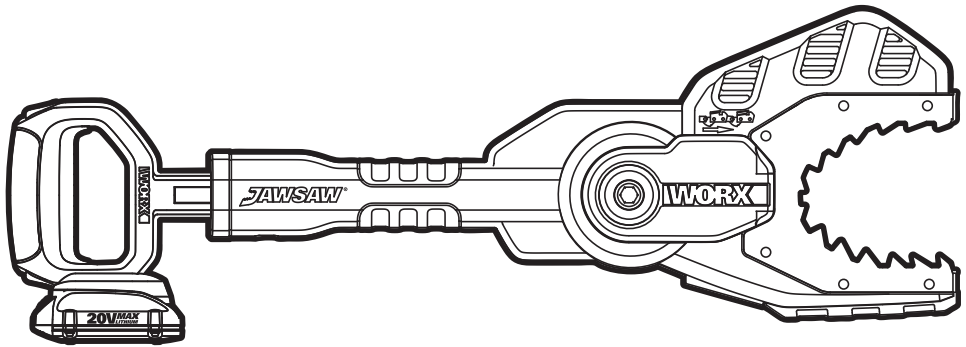

## JAWSAW®

## 20V MAX LITHIUM

**Cordless Limbing and Trimming Chain Saw**

**EN P08**

**Scie à chaîne électrique sans fil pour l'ébranchage et la taille**

**F P23**

**Sierra de cadena inalámbrica para despedazado y recortado**

**ES P40**



**HELPLINE NUMBER**  
1-866-354-WORX (9679)

# WG320 WG320.9 WG321



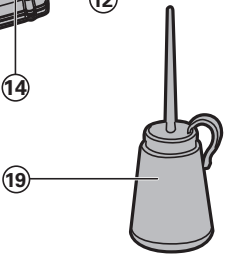
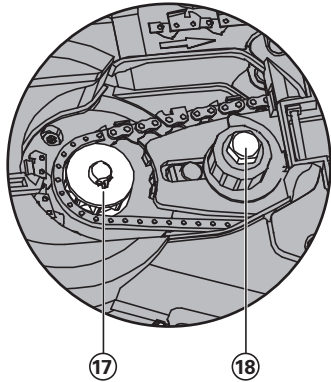
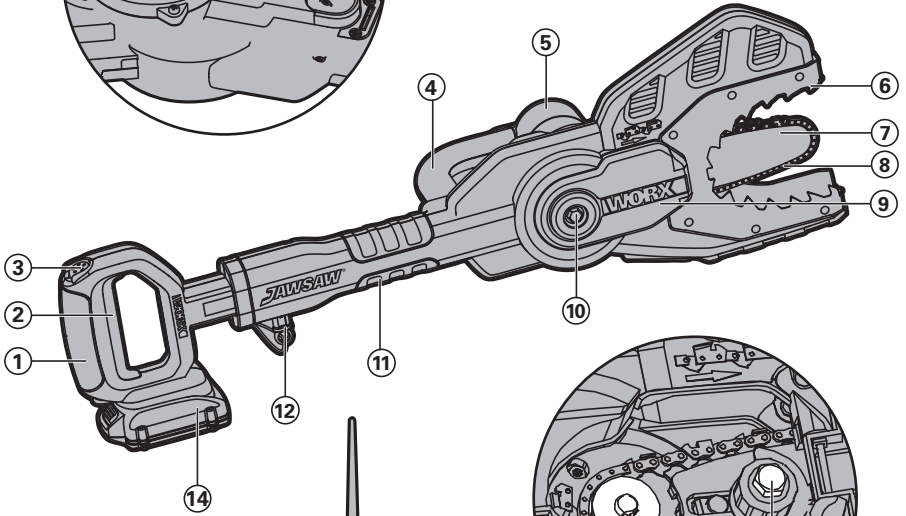
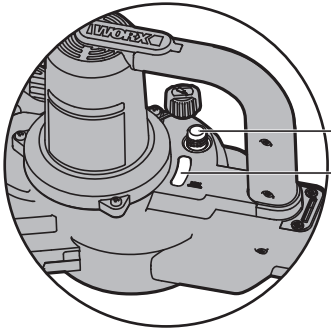

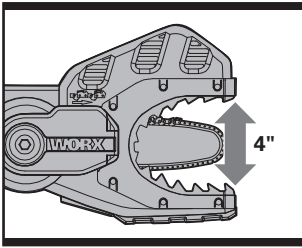

**A**

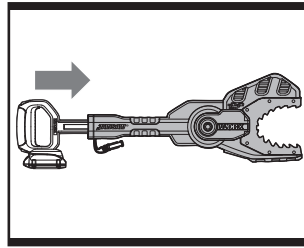

**B1**

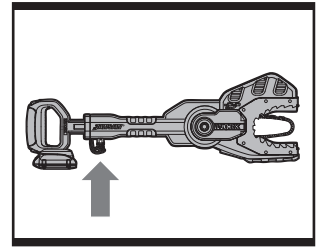

**B2**

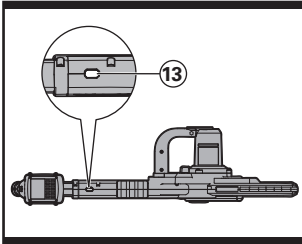

**B3**

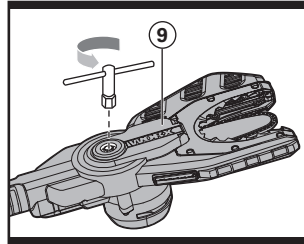

**C**

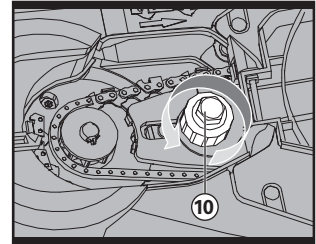

**D**

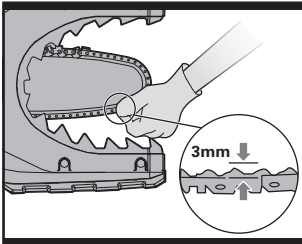

**E**

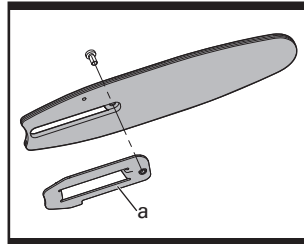

**F**

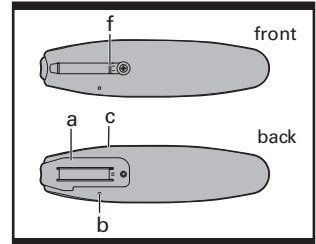

**G1**

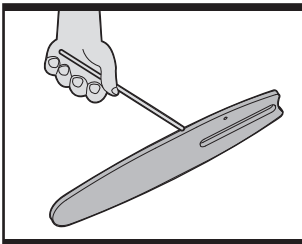

**G2**

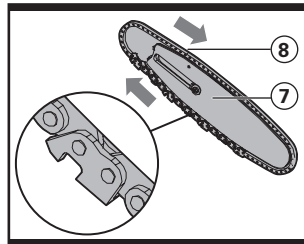

**H**

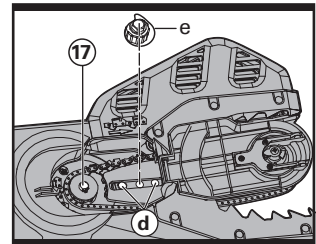

**I**

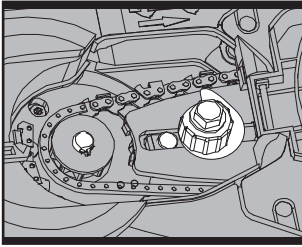

**J**

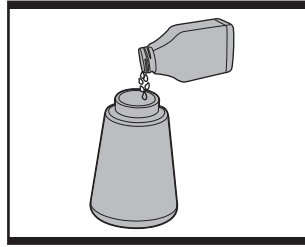

**K**

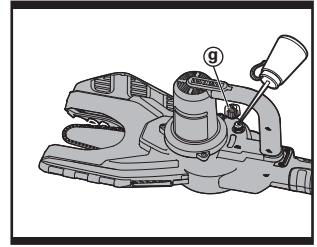

**L**

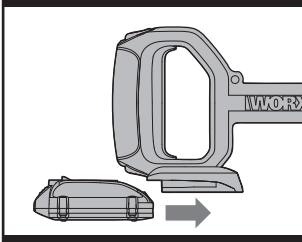

**M**

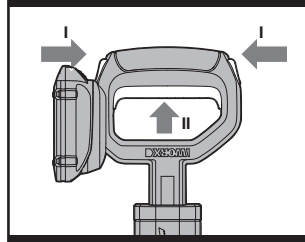

**N**



**O1**

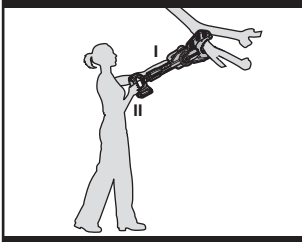

**O2**

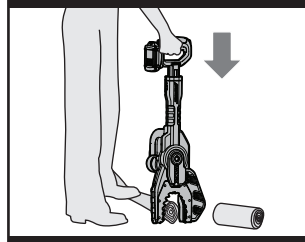

**P**



**Q1**

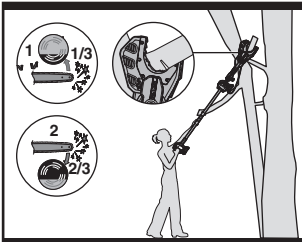

**Q2**

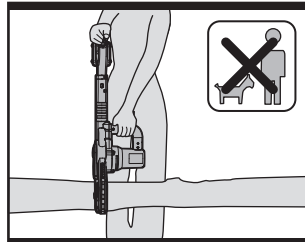

**R**

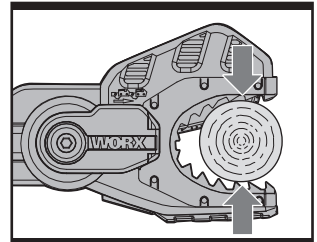

**S**

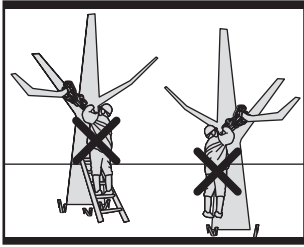

**T**

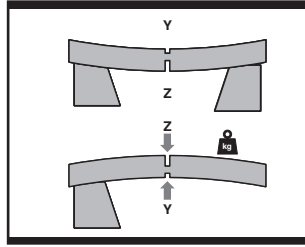

**U**

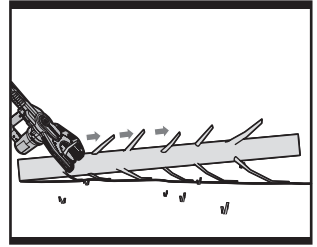

**V**

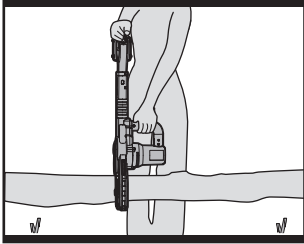

**W**

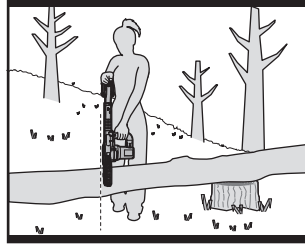

**X**

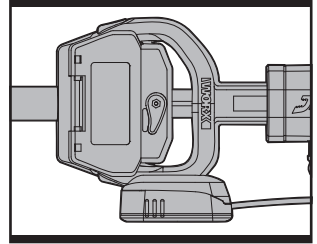

**Y1**

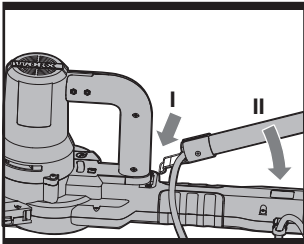

**Y2**

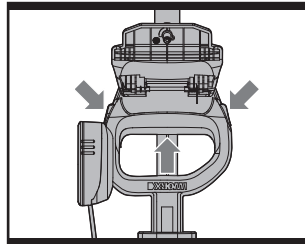

**Y3**

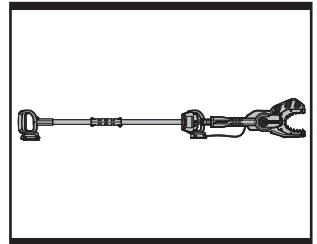

**Y4**

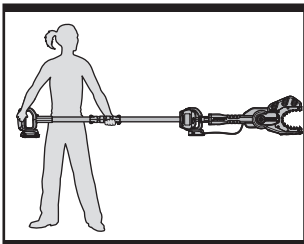

**ZA**

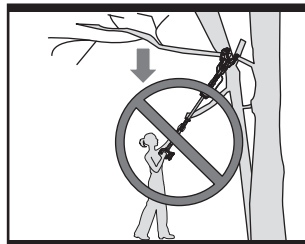

**ZB1**

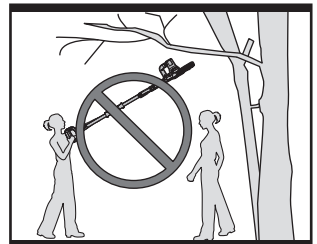

**ZB2**

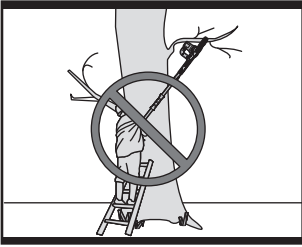

**ZB3**

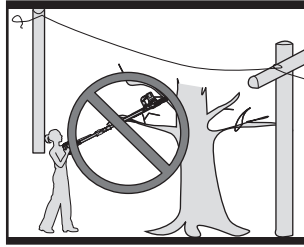

**ZB4**

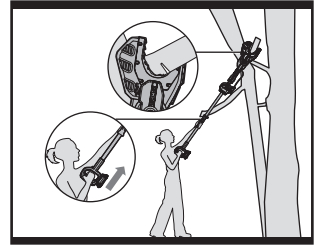

**ZC**

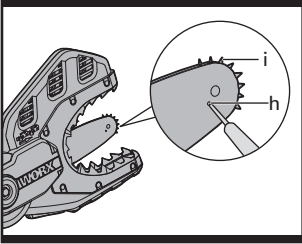

**AA**

- 
- 1. REAR HANDLE**

---

  - 2. TRIGGER SWITCH**

---

  - 3. LOCK OUT BUTTON**

---

  - 4. FRONT HANDLE**

---

  - 5. MOTOR**

---

  - 6. JAW TEETH**

---

  - 7. GUIDE BAR**

---

  - 8. SAW CHAIN**

---

  - 9. CHAIN ACCESS COVER**

---

  - 10. CHAIN ACCESS COVER NUT**

---

  - 11. AUXILIARY POSITION**

---

  - 12. LOCK PIN**

---

  - 13. LOCK PIN RECEPTACLE (See Fig. B3)**

---

  - 14. BATTERY PACK**

---

  - 15. OIL LEVEL WINDOW**

---

  - 16. OIL FILLER**

---

  - 17. SPROCKET**

---

  - 18. CHAIN TENSIONING BOLT**

---

  - 19. OIL BOTTLE**

---

  - 20. EXTENSION POLE(MODEL WG321 ONLY)**
- 

**Not all the accessories illustrated or described are included in standard delivery.**



## TECHNICAL DATA

	<b>WG320</b>	<b>WG320.9</b>	<b>WG321</b>
Voltage	20V  Max*		
No load speed	1350/min		
Guide bar length	6"		
Oil tank capacity	30ml		
Chain pitch	1/4"		
Chain gauge	0.05"		
Number of chain links	42		
Charging time	3hr approx.	/	3hr approx.
Weight	7.9lbs	7.1lbs	11.6lbs

\*Voltage measured without workload. Initial battery voltage reaches maximum of 20 volts. Nominal voltage is 18 volts.

## ACCESSORIES

	<b>WG320</b>	<b>WG320.9</b>	<b>WG321</b>
Wrench	1	1	1
Oil bottle	1	1	1
Spanner	1	1	1
Chain oil (100ml)	1	1	1
Charger (WA3732)	1	/	1
Battery (WA3525)	1	/	1
Extension pole	/	/	1

Only use the appropriate accessories intended for this tool. Accessory information can be found on the product packaging, at a WORX dealer or on our website at [www.worx.com](http://www.worx.com) or by calling 1-866-354-WORX(9679)

# GENERAL POWER TOOL SAFETY WARNINGS

 **WARNING: Read all safety warnings and instructions.** Failure to follow the warnings and instructions may result in electric shock, fire and/or serious injury.

**Save all warnings and instructions for future reference.**

The term “power tool” in the warnings refers to your mains-operated (corded) power tool or battery-operated (cordless) power tool.

## 1) WORK AREA SAFETY

**a) Keep work area clean and well lit.**

Cluttered or dark areas invite accidents.

**b) Do not operate power tools in explosive atmospheres, such as in the presence of flammable liquids, gases or dust.** Power tools create sparks which may ignite the dust or fumes.

**c) Keep children and bystanders away while operating a power tool.** Distractions can cause you to lose control.

## 2) ELECTRICAL SAFETY

**a) Power tool plugs must match the outlet. Never modify the plug in any way. Do not use any adapter plugs with earthed (grounded) power tools.** Unmodified plugs and matching outlets will reduce risk of electric shock.

**b) Avoid body contact with earthed or grounded surfaces such as pipes, radiators, ranges and refrigerators.** There is an increased risk of electric shock if your body is earthed or grounded.

**c) Do not expose power tools to rain or wet conditions.** Water entering a power tool will increase the risk of electric shock.

**d) Do not abuse the cord. Never use the cord for carrying, pulling or unplugging the power tool. Keep cord away from heat, oil, sharp edges or moving parts.** Damaged or entangled cords increase the risk of electric shock.

**e) When operating a power tool outdoors, use an extension cord suitable for outdoor use.** Use of a cord suitable for outdoor use reduces the risk of

electric shock.

**f) If operating a power tool in a damp location is unavoidable, use a residual current device (RCD) protected supply.** Use of an RCD reduces the risk of electric shock.

## 3) PERSONAL SAFETY

**a) Stay alert, watch what you are doing and use common sense when operating a power tool. Do not use a power tool while you are tired or under the influence of drugs, alcohol or medication.** A moment of inattention while operating power tools may result in serious personal injury.

**b) Use personal protective equipment. Always wear eye protection.** Protective equipment such as dust mask, non-skid safety shoes, hard hat, or hearing protection used for appropriate conditions will reduce personal injuries.

**c) Prevent unintentional starting. Ensure the switch is in the off-position before connecting to power source and/or battery pack, picking up or carrying the tool.** Carrying power tools with your finger on the switch or energising power tools that have the switch on invites accidents.

**d) Remove any adjusting key or wrench before turning the power tool on.** A wrench or a key left attached to a rotating part of the power tool may result in personal injury.

**e) Do not overreach. Keep proper footing and balance at all times.** This enables better control of the power tool in unexpected situations.

**f) Dress properly. Do not wear loose clothing or jewellery. Keep your hair, clothing and gloves away from moving parts.** Loose clothes, jewellery or long hair can be caught in moving parts.

**g) If devices are provided for the connection of dust extraction and collection facilities, ensure these are connected and properly used.** Use of dust collection can reduce dust-related hazards.

#### 4) POWER TOOL USE AND CARE

- a) Do not force the power tool. Use the correct power tool for your application.** The correct power tool will do the job better and safer at the rate for which it was designed.
- b) Do not use the power tool if the switch does not turn it on and off.** Any power tool that cannot be controlled with the switch is dangerous and must be repaired.
- c) Disconnect the plug from the power source and/or the battery pack from the power tool before making any adjustments, changing accessories, or storing power tools.** Such preventive safety measures reduce the risk of starting the power tool accidentally.
- d) Store idle power tools out of the reach of children and do not allow persons unfamiliar with the power tool or these instructions to operate the power tool.** Power tools are dangerous in the hands of untrained users.
- e) Maintain power tools. Check for misalignment or binding of moving parts, breakage of parts and any other condition that may affect the power tools operation. If damaged, have the power tool repaired before use.** Many accidents are caused by poorly maintained power tools.
- f) Keep cutting tools sharp and clean.** Properly maintained cutting tools with sharp cutting edges are less likely to bind and are easier to control.
- g) Use the power tool, accessories and tool bits etc., in accordance with these instructions and in the manner intended for the particular type of power tool, taking into account the working conditions and the work to be performed.** Use of the power tool for operations different from those intended could result in a hazardous situation.

#### 5) BATTERY TOOL USE AND CARE

- a) Recharge only with the charger specified by the manufacturer.** A charger that is suitable for one type of battery pack may create a risk of fire when

used with another battery pack.

- b) Use power tools only with specifically designated battery packs.** Use of any other battery packs may create a risk of injury and fire.
- c) When battery pack is not in use, keep it away from other metal objects, like paper clips, coins, keys, nails, screws or other small metal objects, that can make a connection from one terminal to another.** Shorting the battery terminals together may cause burns or a fire.
- d) Under abusive conditions, liquid may be ejected from the battery; avoid contact. If contact accidentally occurs, flush with water. If liquid contacts eyes, additionally seek medical help.** Liquid ejected from the battery may cause irritation or burns.

#### 6) SERVICE

- a) Have your power tool serviced by a qualified repair person using only identical replacement parts.** This will ensure that the safety of the power tool is maintained.

## PRODUCT SAFETY

 **WARNING:** When using electric or battery powered gardening appliances, basic safety precautions should always be followed to reduce the risk of fire, electric shock, and personal injury, including the following:

 **WARNING:** Read all instructions.

#### IMPORTANT SAFETY INSTRUCTIONS

 **WARNING:** Some dust created by power sanding, sawing, grinding, drilling and other construction activities contains chemicals known to the state of California to cause cancer, birth defects or other reproductive harm. Some examples of these chemicals are:

- Lead from lead-based paints;
- Crystalline silica from bricks and cement and other masonry products and
- Arsenic and chromium from chemically-treated lumber.

Your risk from these exposures varies, depending on how often you do this type of work. To reduce your exposure to these chemical: Work in a well ventilated area, and work with approved safety equipment, such as those dust masks that are specially designed to filter out microscopic particles.

**WARNING: This product maybe contains lead, phthalate or other chemicals known to the State of California to cause cancer, birth defects and other reproductive harm. Please wash your hands after use.**

### **JAWSAW® SAFETY WARNINGS**

- 1) Avoid Dangerous Environment - Don't use appliances in damp or wet locations.
- 2) Don't Use In Rain.
- 3) Keep Children Away - All visitors should be kept at a distance from work area. Keep bystanders and pets 100 feet (30 m) away.
- 4) Dress Properly - Do not wear loose clothing or jewelry. They can be caught in moving parts. Use of work gloves and substantial footwear is recommended when working outdoors. Wear protective hair covering to contain long hair.
- 5) Use Safety Glasses, Always use face or dust mask if operation is dusty.
- 6) Use Right Appliance - Do not use appliance for any job except that for which it is intended.
- 7) Avoid Unintentional Starting - Don't carry plugged-in appliance with finger on switch. Be sure switch is off when plugging in.
- 8) Don't Force JAWSAW® - It will do the job better and with less likelihood of a risk of injury at the rate for which it was designed.
- 9) Don't Overreach - Keep proper footing and balance at all times.
- 10) Stay Alert - Watch what you are doing. Use common sense. Do not operate appliance when you are tired.
- 11) Store Idle Appliances Indoors - When not in use, appliances should be stored indoors in dry, and high or locked-up place - out of reach of children.
- 12) Maintain JAWSAW® With Care - Keep cutting edge sharp and clean for best performance and to reduce the risk of injury. Follow instructions for lubricating and

changing accessories. Inspect appliance cord periodically, and if damaged, have it repaired by an authorized service facility. Inspect extension cords periodically and replace if damaged. Keep handles dry, clean, and free from oil and grease.

- 13) Check Damaged Parts - Before further use of the appliance, a guard or other part that is damaged should be carefully checked to determine that it will operate properly and perform its intended function. Check for alignment of moving parts, binding of moving parts, breakage of parts, mounting, and any other condition that may affect its operation. A guard or other part that is damaged should be properly repaired or replaced by an authorized service center unless indicated elsewhere in this manual.
- 14) Keep Work Area Clean. Cluttered areas invite injuries. Do not start cutting until you have a clear work area, secure footing, and a planned retreat path from the falling limbs.
- 15) Consider Work Area Environment. Use extreme caution when cutting small size brush and saplings because the slender material may catch the saw chain and be whipped toward you or pull you off balance. Do not operate JAWSAW® in a tree unless specifically trained to do so. When cutting a limb that is under tension be alert for spring back so that you will not be struck when the tension in the wood fibers is released. Don't expose chain saw to rain. Don't use JAWSAW® in damp or wet locations. Do not use JAWSAW® in presence of flammable liquids or gases.
- 16) Guard Against Electric Shock Prevent body contact with grounded surfaces. For example: metal pipes, wire fences.
- 17) Carrying JAWSAW® Carry the JAWSAW® by the front handle vertically by the rear handle with the saw stopped and finger off the switch.
- 18) Keep all parts of the body away from the saw chain when the motor is operating. Before you start the saw, make sure the saw chain is not contacting anything.

### 19) Guard Against Kickback

**WARNING! KICKBACK** may occur when the nose or tip of the guide bar touches and object, or when the wood closes in and pinches the saw chain in the cut. Ti contact in some cases may cause a lightning fast reverse reaction, kicking the guide bar up and back towards the operator: Pinching the saw chain along the top of the guide bar may push the guide bar rapidly back towards the operator. Either of these reactions may cause you to lose control of the saw which could result in serious injury to user. The following precautions should be followed to minimize kickback.

1. Grip saw firmly. Hold the jaw saw firmly with both hands when the motor is running. Use a firm grip with thumbs and fingers encircling the jaw saw handles.
2. Do not over reach.
3. Keep proper footing and balance at all times.
4. Don't let the nose of the guide bar contact a log, branch, ground or other obstruction.
5. Use devices such as low kickback chain, guide bar nose guards, chain brakes and special guide bars that reduce the risks associated with kickback.
6. Only use replacement bars and chains specified by the manufacturer or the equivalent.

### **ADDITIONAL SAFETY WARNINGS FOR JAWSAW®**

1. Pre-plan a safe exit from falling branches and debris. Ensure the exit route is clear of obstacles that would prevent or hinder movement. Remember freshly cut bark and wet grass is slippery.
2. Be aware of the direction that a branch may fall. Consider all conditions that may affect the direction of fall. Including:
  - a. The intended direction of fall.
  - b. The natural lean of the branch.
  - c. Any unusual heavy limb structure or decay.
  - d. Surrounding trees and obstacles including overhead power lines.
  - e. The wind speed and direction.
3. The safe distance between a branch and debris to be felled and bystanders, buildings, and other objects is at least 2 ½ times the length of the branch. Any

bystander, building, or object within this distance is at risk from being struck by the falling branch.

4. Do not let the moving chain contact any object at the tip of the guide bar.
5. Begin and continue cutting only with the chain moving at full speed.
6. When using the Extension pole to cut the branches on a tree, make sure to keep a firm footing and balance. Do not stand the position where the branch may land after being cut.
7. Before cutting is started, consider the natural lean of the tree, the wind direction to judge which way the branch will fall.
8. Remove dirt, stones, loose bark, nails, staples, and wire from the branch where you plan to make your cut.
9. The machine shall not be used in any position that causes any part to come within 33 feet (10m) of overhead electrical lines;
10. The operating positions are dangerous; the operator may be struck by falling branches or by those that rebound after hitting the ground. Remove the branches in sections.
11. Do not use this tool to cut branches or limbs over 4 inches (10 cm) in diameter, the branch or limb must fit completely in the jaw opening.
12. Fatigue causes carelessness. Be more cautious before rest periods and towards the end of your shift.
13. Follow the instructions in your operator's manual for starting the JAWSAW® and control the JAWSAW® with a firm grip on both handles when it is in operation. Keep handles dry, clean, and free from oil and grease.
14. Always transport JAWSAW® with the guide bar and chain inside the protection guard.
15. A JAWSAW® is recommended for two-handed use. Serious injury to the operator, helpers, and/or bystanders can result from one-handed operation.
16. This electrically powered saw is classified by CSA as a Class 2C saw. It is intended for infrequent use by homeowners, cottagers, and campers, and for such general applications as clearing, pruning, cutting firewood, etc. Prolonged periods of operation can cause circulatory problems

in the user's hands due to vibration. For such use, it may be appropriate to use a saw having an anti-vibration feature.

17. Before you start the JAWSAW<sup>®</sup> make sure the chain is not in contact with anything.
18. Be sure to remove any adjusting keys, tools, or wrenches before turning on the JAWSAW<sup>®</sup>.
19. Do not use this tool to fell trees.
20. Personal protective clothing required by your safety organizations, government regulations, or your employer should be used. At all times when using the JAWSAW<sup>®</sup>, snug-fitting clothing, protective eyewear, safety footwear, and hand, leg, and hearing protection should be worn.

**NOTE:** Personal protective clothing should meet the requirements of applicable standards.

### **SAFETY WARNINGS FOR ALL BATTERY OPERATED GARDENING APPLIANCES**

1. The instruction manual for all battery-operated gardening appliances shall contain the following or equivalent instructions:
  - a) Do not charge appliance in rain, or in wet locations.
  - b) Do not use battery-operated appliance in rain.
  - c) Remove or disconnect battery before servicing, cleaning or removing material from the gardening appliance.
2. The instruction manual for all battery-operated products employing a detachable or separable battery shall contain the following or equivalent instructions:
  - a) Use only the following type and size battery(ies):WA3525
  - b) Do not dispose of the battery(ies) in a fire. The cell may explode. Check with local codes for possible special disposal instructions.
  - c) Do not open or mutilate the battery(ies). Released electrolyte is corrosive and may cause damage to the eyes or skin. It may be toxic if swallowed.
  - d) Exercise care in handling batteries in order not to short the battery with conducting materials such as rings, bracelets, and keys. The battery or conductor may overheat and cause burns.

**SAVE ALL SAFETY INSTRUCTIONS**

## **SYMBOLS**



**WARNING!**



Read and follow all safety precautions in the owner's manual. Failure to follow to instruction could result in serious injury to user.



Wear hearing and eye protection devices



Wear gloves with saw protection



Wear boots with saw protection, steel toe-cap and non-slip sole



Correct direction of cutting-teeth



Li-Ion

Li-Ion battery. separate collection, and battery must be recycled.



Li-Ion

**call2recycle<sup>®</sup>**

POSITEC Inc. has established a partnership with the RBRC Corporation to recycle any Positec batteries with the RBRC-call2recycle seal. For environmental protection, please do not discard batteries in the trash. After the batteries' life cycle is ended, then please call 1-800-822-8837 for a free service that will properly dispose of the battery.



## INTENDED USE

This JAWSAW® has been designed for pruning branches and cutting small logs up to (100mm) 4" in diameter, not for cutting metals (See Fig. A).

## ADJUSTMENT AND ASSEMBLY

 **WARNING: Before touching the chain or making any other adjustments, make sure that the tool is switched off and the battery is removed.**

All Saw Chains wear and become loose from operation. Periodically check the Saw Chain (8), if there is any visible gap between the chain and the Guide Bar (7), it must be re-tensioned.

 **WARNING: Remove the battery from the tool before adjusting saw chain tension.**

**Cutting edges on chain are sharp. Use protective gloves when handling chain.** This product comes fully assembled. However, we recommend that you check the chain tension before use and readjust if necessary.

### ADJUSTING THE CHAIN TENSION

1. Push the Rear Handle (1) until the Guide Bar (7) is in the middle of the jaw opening as shown. Lock the Guide Bar in the middle position by inserting the Lock Pin (12) into the Lock Pin Receptacle (13) located under the Rear Handle (1) (See Fig. B1-B3).
2. Open the Chain Access Cover (9) by using the supplied wrench. To open turn the Access Cover Nut no more than a 1/4 turn in either direction. (See Fig. C)
3. Release tension on the Saw Chain (8) by loosening the Chain Tensioning Bolt (10). Turn the Chain Tensioning Bolt counter-clockwise 2 or more times. (See Fig. D)
4. Add tension on the Saw Chain by turning the Chain Tensioning Bolt clockwise. When tightening the Chain Tensioning Bolt the automatic chain tensioning system will set the tension to the Saw Chain at the same time.

**NOTE:** It is not possible to overtighten the Saw Chain, so tighten the chain as much as possible.

5. Check that the correct Saw Chain tension has been set. It should be possible to pull the Saw Chain away from the side of the Guide Bar approximately 3mm and it should snap back. (See Fig. E)

If tension is incorrect, repeat step 3, ensuring the Guide Bar is free to move when the tension is released.

### CHANGING THE GUIDE BAR AND SAW CHAIN

 **WARNING:**

- **Laceration hazard.** Always wear protective gloves when installing or removing the saw chain. The saw chain is sharp and can cut you even when it is not running.
- **Burn hazard.** The chain guide bar and chain may become hot during use. Allow to cool before adjustment or removal.

1. Ensure the operation is carried out on a firm surface.
2. Disconnect the power, install the Lock Pin (12) and open the Chain Access Cover (9) as described in the previous section.
3. Use only WORX replacement Guide Bar and Saw Chain.
4. Loosen and remove the Chain Tensioning Bolt (17).
5. Lift the Guide Bar (7) and Saw Chain (8) out through the jaw, angling the Guide Bar to clear the two bar locating pins (d) (See Fig. I).
6. If replacing the Guide Bar, remove the mounting plate (a), which is retained by a single screw and fit to the new Guide Bar. The Guide Bar is symmetrical and may be mounted with either face outward (can be reversed if the lower working edge is worn) (See Fig. F).
7. Before re-fitting the Guide Bar, check that the small oil hole (b) and chain slot (c) are not blocked by dirt or sawdust, use a small toothpick to clean if necessary (See Fig. G1, G2).
8. Refit the Saw Chain to the Guide Bar. Note the correct direction of the teeth (See Fig.

H). The cutting direction is inward on the lower cutting edge.

9. With the mounting plate (a) side of the Guide Bar facing the Motor (8) and holding the Saw Chain in place on the bar, feed bar and chain into the jaw, angling over the bar locating pins (d) and pulling the Saw Chain over the drive Sprocket (17) (See Fig. I). There will be little excess Saw Chain length, therefore, the Saw Chain must be properly fitted in the Guide Bar slot to provide enough extra chain to be pulled over the drive Sprocket.
10. Check if all parts are seated properly. (See Fig J)
11. Refit and tighten the Chain Tensioning Bolt. Note the cam (e) of the Chain Tensioning Bolt will engage the projecting tab (f) of the bar mounting plate and push the bar outward to tension the chain, check for correct tension (See Adjusting the chain tension).
12. Close the Chain Access Cover and remove the Lock Pin.

## LUBRICATION

**IMPORTANT: The JAWSAW® is shipped with an empty oil tank. It is essential to fill with chain oil before use. Bar and chain oil (32#) of any brand can be used.**

**Never operate the JAWSAW® without chain oil or an empty tank as this will result in poor cutting performance, motor overload and possible burn-out.**

### FILLING OIL TANK:

1. Fill Oil Bottle (19) with chain and bar oil. (See Fig. K)
2. Rest the JAWSAW® with the Oil Filler facing upward.
3. Uncrew the oil filler cap (g) open.
4. Use bottle to fill oil reservoir. (See Fig. L)
5. Screw the oil filler cap.

**IMPORTANT: Use only the recommended oil to avoid damage to the JAWSAW®. Never use recycled/old oil. Use of non approved oil will invalidate the warranty.**

## CHECKING THE AUTOMATIC OILER

The JAWSAW® uses a much lower chain speed than a conventional chainsaw so it needs much less oil.

However it is very important that it always has oil.

Check the Oil Level Window (14) and refill as necessary.

During operation, periodically check the Saw Chain (8) and Guide Bar (7). A slight oil presence should be visible. If the chain and bar appear completely dry, then remove the bar and chain (see previous section) to ensure the bar oil hole is not blocked.

If the oil hole is clear, there is oil in the tank and still no oiling of the chain is visible – contact WORX customer service.

**WARNING: Do not push the rear handle repeatedly when the saw is not cutting. The oil will be bumped out when pushing the handle whether the motor runs or not.**

## OPERATION

### 1. BEFORE USING YOUR CORDLESS JAWSAW®

Your battery pack is UNCHARGED and you must charge once before use. The battery charger supplied is matched to the Li-ion battery installed in the machine. Do not use another battery charger.

### 2. CHARGING YOUR BATTERY PACK

The Li-ion battery is protected against deep discharging. When the battery is empty, the machine is switched off by means of a protective circuit.

In a warm environment or after heavy use, the battery pack may become too hot to permit charging. Allow time for the battery to cool down before recharging.

### 3. TO REMOVE OR INSTALL BATTERY PACK (See Fig.M)

Depress the battery release button to release battery pack from your JAWSAW®. After recharging, insert the battery pack into the battery port. A simple push and slight pressure will be sufficient.



## Prepare your JAWSAW® for use



### WARNING:

- Read and understand all instructions. Failure to follow all instructions listed may result in electric shock, fire and/or serious personal injury.
- Sharp moving blade. To prevent accidental operation, ensure that the battery pack is removed before performing the following operations, failure to do this could result in serious personal injury.



### CAUTION: Sharp moving blade.

**Always wear protective gloves when installing or removing the chain, the Saw Chain (8) is sharp and can cut you when it is not running.**



### WARNING:

- Never operate a JAWSAW® that is damaged or improperly adjusted or that is not completely and securely assembled.
- Be sure that the saw chain stops moving when the power control system triggers are released.
- Never adjust the guide bar or saw when battery pack is connected

## SWITCHING ON AND OFF

The Trigger Switch (2) is locked to prevent accidental starting.

There are two Lock Out Buttons (3), to allow upright (cutting down from the top) or inverted (cutting up from the bottom) operation.

To switch on, press either Lock Out Button with your thumb and squeeze the Trigger Switch (See Fig N).

To switch off, just release the Trigger Switch.

## Cutting

Check oil level window (14) prior to starting and regularly during operation. Refill oil when oil level is low.

If operating with a newly replaced Saw Chain (8), check the chain tension around every 10 minutes during operation.

Always hold the Front Handle (4) firmly when cutting (See Fig. O1, O2)

1. Use both hands to grip saw firmly. Always

use your left hand (I) to grip the front handle and your right hand (II) to grip the Rear Handle(1). Thumbs and fingers must wrap around saw handles (See Fig. O1, O2).

2. **IMPORTANT:** Make sure your footing is firm and stable. Do not use the JAWSAW® while standing on piles of branches or while standing on a ladder.

**HINT:** When cutting branches which are lying on the ground, place one foot on the branch to prevent limb from moving (See Fig. P).



**WARNING!** Do not put your foot in the Jaw opening, keep your foot a safe distance from the tool. (See Fig. P)

3. Position the tool with the Jaw placed over the desired branch to be cut.



**WARNING!** DO NOT force the cut. Let the Saw Chain pull through the wood.



**WARNING!** When starting the saw make sure the chain is not in contact with the limb or branch to be cut.

4. Switch on the tool.
5. Push the Rear Handle towards the Front Handle to complete the cut.
6. Switch off the tool after the Guide Bar and Saw Chain have returned to their starting position.



### WARNING:

- When completing the cut (step 6 above) do not push the handle forcefully, let the spinning chain pull itself through the wood.
- Using too much force on the rear handle when cutting can overload the tools motor.



**CAUTION:** At the end of each cut be prepared to support the tools weight.

## Trimming branches:

Before cutting any branch, you must consider the following:

1. Is the branch heavy, will it damage anything when it falls?
- Large branches should be cut in small sections starting at the farthest end from the tree.
- Always check where the branch will fall

BEFORE commencing the cut.

- Never stand under a branch being cut.
- 2. Will the branch split before it is cut through? (See Fig. Q1,Q2)
- To prevent splitting, turn the JAWSAW® upsidedown and make a small cut (less than 1/3 diameter of the limb) from the underside.
- Then turn the JAWSAW® over to the normal position and cut from top down, slightly further out from the trunk than the initial undercut.
- 3. Is the branch under tension, will it spring suddenly or trap the saw when it is cut?
- Always stand outside the path of a springy branch. It can strike suddenly with surprising force and cause injury or loss of control of the saw.
- Always cut from the tension side of a branch, usually the top of a branch on a standing tree, but can be any side of the branch of a fallen tree.
- If the cut starts to close on the saw, you are cutting from the wrong side, keep the saw running and pull the saw to retract the blade from the cut.
- If the saw becomes trapped do not try to pull it out with excessive force, lift the branch to open the cut while an assistant removes the saw.

### **Kickback safety**

This saws chain is covered by a guard however, kickback can still occur. The following steps will reduce the risk of kickback

- Use both hands to grip saw while saw is running. Use firm grip. Thumbs and fingers must wrap around saw handles.
- Keep all safety items in place on saw. Make sure they work properly.
- Do not overreach.
- Keep solid footing and balance at all times.
- Stand slightly to right side of saw. This keeps your body from being in direct line with Saw Chain.
- Do not let guide bar nose touch anything when Saw Chain is moving.
- Do not bury Guide Bar nose or try to plunge cut (boring into wood using bar nose).

- Watch for shifting of wood or other forces that may pinch Saw Chain.
- Use extreme caution when reentering a previous cut.
- Never use a dull or loose Saw Chain. Keep Saw Chain sharp with proper tension.

### **PROPERLY USING THE JAWSAW®**

Use the JAWSAW® only with secure footing. Hold the JAWSAW® at the right-hand side of your body. (See Fig. R)

The Saw Chain must be running at full speed before it makes contact with the wood. Use the metal JawTeeth (6) to secure the saw onto the wood before starting to cut. (See Fig.S)

Do not operate the JAWSAW® with arms fully extended or attempt to saw areas which are difficult to reach, or on a ladder. (See Fig. T)

### **Cutting wood under tension (See Fig. U)**



**WARNING: When cutting a limb that is under tension, use extreme caution. Be alert for wood springing back. When wood tension is released, the limb could spring back and strike operator causing severe injury or death.**

When sawing logs supported on both ends, start the cut from above (Y) about 1/3 of the diameter into the log and then finish the cut (Z) from below, in order to avoid contact of the JAWSAW® with the ground. When sawing logs supported on only one end, start the cut from below (Y) about 1/3 of the diameter into the log and finish the cut from above (Z) in order to avoid log splitting or jamming of the tool.

### **LIMBING A TREE (See Fig. V)**

Limbing is removing the branches from a fallen tree. When limbing leave larger lower limbs to support the log off the ground. Remove the small limbs in one cut as illustrated. Branches under tension against the ground should be cut from the bottom up to avoid binding the JAWSAW®.

### **Bucking a log (See Fig. W)**

Bucking is cutting a log into lengths. It is important to make sure your footing is firm and your weight is evenly distributed on both feet. Follow the simple directions for easy cutting.

**WARNING: (See Fig. X)**

- If on slope, make sure log will not roll down hill. Secure log by using wooden stakes. Drive wooden stakes into ground on downhill side of log. Stand on uphill side of log while cutting. Log may roll after cutting. (See Fig. X)
- Never try cutting through two logs at same time. This could increase the risk of kickback.
- While cutting log, never hold log with your hand or leg.
- While cutting log, never allow another person to hold log.
- Turn off the saw before moving from one place to another.

**ASSEMBLING THE EXTENSION POLE (WG321)(WHEN USED WITH OPTIONAL POLE ATTACHMENT)**

**WARNING: Before attaching the Extension Pole (20), make sure that the tool is switched off and the battery is removed.**

1. Turn the release lever to allow the handle clamp to spring open (See Fig.Y1).
2. With the **Extension Pole** slightly angled away from the tool, insert the steel tab into the slot (I) behind the Front Handle(4), then swing the pole towards the tool's Rear Handle(1) (See Fig Y2).
3. Position the **Extension Pole** handle clamp inside the JAWSAW®'s Rear Handle as shown in Fig Y3. To allow the clamp to properly fit the handle, push the lock out button and depress the trigger.
4. Close the clamp, the locking lever will automatically lock into place.
5. Check that the rear handle is properly fitted to the clamp and check that the clamp is properly set in the lock position.
6. Attach the power pack to the Extension Pole. (See Fig.Y4)



**WARNING: When using this machine with the Extension Pole, make sure that attach the power pack of the extension pole to the machine, and then attach the battery pack to the extension pole.**

**Cutting with Extension Pole (WHEN USED WITH OPTIONAL POLE ATTACHMENT)**

1. Attached the Extension Pole as described in "Assembling the extension pole".  
**NOTE:** The JAWSAW® is quite heavy on the end of the Extension Pole. Add the Extension Pole attachment when cutting limbs above shoulder height and remove the pole saw when cutting limbs at or below shoulder height.
2. Lift JAWSAW® with Extension Pole upward one step by one step (See Fig. ZA). To raise to the vertical position, lift by the JAWSAW® first, then hand over hand along the pole.
3. Before cutting a high branch, consider all the same points detailed in the previous section "Trimming Branches" but pay particular attention to the likely path of the falling branch.



**WARNING: Do not stand directly below a branch being cut. Keep bystanders far away. Do not stand on a ladder or other type of unstable support while using the tool. Do not use the tool near cable, electrical power or telephone lines. Keep 10 feet away from all power lines. (See Fig. ZB1-ZB4)**

4. Position the Jaw perpendicularly on the branch being cut.  
**NOTE: Maximum cutting capacity of JAWSAW® is 4".**
5. One hand should firmly grip the push handle of the Extension Pole. The other hand should hold the metal portion of the pole or the sliding handle on the pole (See Fig. ZC).
6. Complete the cut as described in "Trimming Branches".
7. At the completion of the cut, be ready to immediately support the weight of the entire tool as the branch falls.



**WARNING: Do not let the JAWSAW® fall to the ground at the completion of the cut, this may damage the tool.**

## SAW MAINTENANCE AND KICKBACK SAFETY

Follow maintenance instructions in this manual. Proper cleaning and maintenance of the Saw Chain (8) and Guide Bar (7), as well as the JAWSAW® in general, can reduce chances of kickback. Inspect and maintain saw after each use. This will increase the service life of your saw.

**NOTE:** Even with proper sharpening, risk of kickback can increase with each sharpening.

## MAINTENANCE AND STORAGE OF JAWSAW®

1. Remove the battery pack from the saw:
  - When not in use.
  - When transporting.
  - When left unattended.
  - Before servicing.
  - Before cleaning.
  - Before changing accessories or attachments, such as Saw Chain and Guard Bar.
2. Inspect the saw before and after each use for:
  - Any signs of damage
  - Smooth action of push handle and movement of bar.
  - Adequate Chain Tension; you should be able to lift the Saw Chain from the Guide Bar no more than 1.6mm.
  - Adequate chain lubrication.
3. Do not use the JAWSAW®, if:
  - The Trigger Switch (2) or Lock Out Button (3) is malfunctioning.
  - The Rear (Push) Handle (1) does not smoothly return under spring force.
  - Any other damage which affects the safety or operation is evident.
4. Maintain the JAWSAW® with care and have any damage or malfunction repaired by an authorized service center:
  - Never expose the JAWSAW® to rain.
  - Keep Saw Chain sharp, clean, and lubricated for better and safer performance.
  - Follow steps outlined in this manual to sharpen Saw Chain.

- Keep handles clean and free from oil.
  - Keep all screws and nuts tight.
5. When servicing, use only identical replacement parts.
  6. When not in use, always store JAWSAW®
    - In a high or locked place, out of children's reach.
    - In a dry place.

## REPLACING SAW CHAIN/CHAIN BAR

Replace the Saw Chain when cutters are too worn to sharpen or when the chain breaks. Only use replacement chain noted in this manual. Always include new drive Sprocket (16) when replacing the Saw Chain. This will maintain proper driving of chain. Inspect Guide Bar (7) before sharpening chain. A worn or damaged guide bar is unsafe. A worn or damaged Guide Bar is unsafe, will damage the Saw Chain, and will make cutting harder. For Replacing the Guide Bar please refer to **CHANGING THE GUIDE BAR AND CHAIN** section in the Adjustment and Assembly Instructions.

## SHARPENING SAW CHAIN

 **WARNING: Remove the battery pack from the saw before servicing.**

- **Cutting edges on chain are sharp. Use protective gloves when handling chain.**

Keep Saw Chain sharp. Your saw will cut faster and more safely. A dull Saw Chain will cause undue Sprocket (16), Guide Bar (7), Saw Chain, and motor wear. If you must force the Saw Chain into wood and cutting creates only sawdust with few large chips, then the Saw Chain is dull.

## LUBRICATING THE CHAINWHEEL

### NOTE:

It is not necessary to remove the the chain or bar when lubricating the chainwheel.

1. Clean the Guide Bar and chainwheel.
2. Using a grease gun, insert the tip of the gun into the lubrication hole (h) and inject grease until it appears at the outside edge of the chainwheel tip (See Fig. AA).
3. You may need to rotate the chainwheel (i)

in order to grease all areas of the wheel.  
To do this, pull the Saw Chain by hand to rotate the chainwheel and align the parts of the wheel that needs to be greased with the lubrication hole. (See Fig. AA)

### **CLEANING**

Regularly open the Chain Access Cover (9) and remove any debris that has become trapped.

Regularly clean the ventilation slots with a clean, dry paint brush.

To clean the tool, use only mild soap and a damp cloth. Never let any liquid get inside the tool and never immerse any part of the tool into liquid.

### **TRANSPORTING**

Always transport the tool with the Guide Bar (7) and Saw Chain (8) inside the protection guard.

# TROUBLESHOOTING

If your saw does not operate correctly check the following:

PROBLEMS	POSSIBLE CAUSES	POSSIBLE SOLUTION
<ul style="list-style-type: none"><li>• Tool will not start.</li></ul>	<ul style="list-style-type: none"><li>• Out of battery.</li></ul>	<ul style="list-style-type: none"><li>• Charge the battery pack.</li></ul>
<ul style="list-style-type: none"><li>• Bar / chain overheated.</li></ul>	<ul style="list-style-type: none"><li>• Chain too tight.</li><li>• Lubrication needed.</li></ul>	<ul style="list-style-type: none"><li>• Refer to <b>ADJUSTING THE CHAIN TENSION</b> section.</li><li>• Refer to <b>LUBRICATION</b> section.</li></ul>
<ul style="list-style-type: none"><li>• Chain is loose.</li></ul>	<ul style="list-style-type: none"><li>• Chain tension set incorrectly.</li></ul>	<ul style="list-style-type: none"><li>• Refer to <b>ADJUSTING THE CHAIN TENSION</b> section.</li></ul>
<ul style="list-style-type: none"><li>• Poor cut quality.</li></ul>	<ul style="list-style-type: none"><li>• Chain tension set incorrectly.</li><li>• Chain needs replacement.</li></ul>	<ul style="list-style-type: none"><li>• Refer to <b>ADJUSTING THE CHAIN TENSION</b> section.</li></ul> <p><b>NOTE:</b> Excessive tension leads to excessive wear and reduction in life of bar &amp; chain.</p> <ul style="list-style-type: none"><li>• Refer to sections for <b>CHANGING THE GUIDE BAR AND CHAIN.</b></li></ul>
<ul style="list-style-type: none"><li>• Unit runs but does not cut.</li></ul>	<ul style="list-style-type: none"><li>• Chain installed backwards. See Fig. H and illustration.</li></ul>	<ul style="list-style-type: none"><li>• Refer to <b>CHANGING THE GUIDE BAR AND CHAIN</b> section.</li></ul>

- 1. POIGNÉE ARRIÈRE**
- 2. INTERRUPTEUR**
- 3. VERROU D'INTERRUPTEUR**
- 4. POIGNÉE AVANT**
- 5. MOTEUR**
- 6. DENTS DE LA MÂCHOIRE**
- 7. GUIDE-CHAÎNE**
- 8. CHAÎNE**
- 9. COUVERCLE D'ACCÈS DE LA CHAÎNE**
- 10. BOULON DU CAPOT D'ACCÈS À LA SCIE**
- 11. POSITION AUXILIAIRE**
- 12. GOUPILLE DE SÉCURITÉ**
- 13. RÉCEPTACLE DE LA GOUPILLE (Voir la Fig. B3)**
- 14. BLOCS-PILES**
- 15. LENTILLE DU NIVEAU D'HUILE**
- 16. BOUCHON D'HUILE**
- 17. PIGNON D'ENTRAÎNEMENT**
- 18. BOULON TENSIONNEUR DE CHAÎNE**
- 19. FLACON D'HUILE**
- 20. PERCHE D'EXTENSION (MODÈLE WG321 SEULEMENT)**

Les accessoires illustrés ou décrits ne sont pas tous compris dans le cadre de la livraison standard.

## DONNÉES TECHNIQUES

	<b>WG320</b>	<b>WG320.9</b>	<b>WG321</b>
Tension	20V  Max*		
Vitesse à vide	1350/min		
Longueur du guide	15cm (6pulg.)		
Capacité du réservoir d'huile	30ml		
Pas de chaîne	0.64cm (1/4pulg.)		
Indicateur de chaîne	0.13cm (0.05pulg.)		
Nombre de maillons de chaînes	42		
Temps de chargement	3hr	/	3hr
Poids de la machine	3,6kg (7,9lb)	3,2kg (7,1lb)	5,2kg (11,6lb)

\*Voltage measured without workload. Initial battery voltage reaches maximum of 20 volts. Nominal voltage is 18 volts.

## ACCESSOIRES

	<b>WG320</b>	<b>WG320</b>	<b>WG321</b>
Clé	1	1	1
Flacon d'huile	1	1	1
Clé à molette	1	1	1
Lubrifiant (100ml)	1	1	1
Chargeur (WA3732)	1	/	1
Batteries (WA3525)	1	/	1
Perche d'extension	/	/	1

N'utilisez que les accessoires compatibles à cet outil. Les informations des accessoires peuvent être trouvées sur l'emballage du produit, chez un détaillant WORX ou sur notre site Web [www.worx.com](http://www.worx.com) ou en appelant au 1-866-354-WORX(9679)

**Scie à chaîne électrique sans fil pour l'ébranchage et la taille**

**F**



# AVERTISSEMENTS GÉNÉRAUX CONCERNANT LA SÉCURITÉ DES OUTILS ÉLECTRIQUES

 **AVERTISSEMENT! Lisez et assimilez toutes les instructions.** Le non-respect des instructions ci-après peut entraîner un risque de choc électrique, d'incendie et/ou de blessures graves.

**Conservez tous les avertissements et instructions pour pouvoir les consulter ultérieurement.**

L'expression « outil électrique » dans tous les avertissements énumérés ci-dessous se réfère à votre outil électrique fonctionnant sur secteur (branché) ou à batterie (sans-fil).

## 1. AIRE DE TRAVAIL

- a) **Veillez à ce que l'aire de travail soit propre et bien éclairée.** Le désordre et le manque de lumière favorisent les accidents.
- b) **N'utilisez pas d'outils électriques dans un milieu présentant un risque d'explosion, par exemple en présence de liquides, de gaz ou de poussières inflammables.** Les outils électriques créent des étincelles qui pourraient enflammer les poussières ou les vapeurs.
- c) **Gardez à distance les curieux, les enfants et les visiteurs lorsque vous travaillez avec un outil électrique.** Ils pourraient vous distraire et vous faire faire une fausse manœuvre.

## 2. SÉCURITÉ ÉLECTRIQUE

- a) **Les fiches des outils électriques doivent correspondre aux prises murales. Ne jamais modifier la fiche de quelque façon que ce soit. Ne pas utiliser de fiches d'adaptation avec des outils électriques mis à la terre (mis à la masse).** Des fiches non modifiées et des prises qui leur correspondent réduiront le risque de choc électrique.
- b) **Évitez tout contact corporel avec des surfaces mises à la terre (tuyauterie,**

**radiateurs, cuisinières, réfrigérateurs, etc.).** Le risque de choc électrique est plus grand si votre corps est en contact avec la terre.

- c) **N'exposez pas les outils électriques à la pluie ou à l'eau.** La présence d'eau dans un outil électrique augmente le risque de choc électrique.
- d) **Ne maltraitez pas le cordon. Ne transportez jamais l'outil par son cordon et ne débranchez jamais la fiche en tirant sur le cordon. N'exposez pas le cordon à la chaleur, à des huiles, à des arrêtes vives ou à des pièces en mouvement.** Un cordon endommagé augmente le risque de choc électrique.
- e) **Quand vous utilisez un outil électrique à l'extérieur, utilisez une rallonge qui convient à un usage à l'extérieur.** Ces cordons sont prévus pour être utilisés à l'extérieur et pour réduire le risque de choc électrique.
- f) **Si l'utilisation d'un outil électrique dans un endroit humide est inévitable, utilisez une alimentation protégée par un disjoncteur de fuite de terre (GFCI).** L'utilisation d'un GFCI réduit les risques d'électrocution.

## 3. SÉCURITÉ DES PERSONNES

- a) **Restez alerte, concentrez-vous sur votre travail et faites preuve de bon sens. N'utilisez pas un outil électrique si vous êtes fatigué ou sous l'influence de drogues, d'alcool ou de médicaments.** Un instant d'inattention lors de l'utilisation d'outils électriques peut entraîner des blessures graves.
- b) **Utilisez des accessoires de sécurité. Portez toujours une protection oculaire.** De l'équipement de sécurité tel que le masque antipoussière, les chaussures de sécurité antidérapantes, des casques durs ou des protections antibruit utilisés dans des conditions appropriées réduiront les blessures corporelles.
- c) **Évitez les démarrages accidentels. Avant d'insérer la batterie dans l'outil, assurez-vous que son interrupteur**

**est en position « OFF » (Arrêt) ou verrouillée.** Le fait de transporter un outil avec le doigt sur la détente/l'interrupteur ou d'insérer la batterie dans un outil dont la détente est en position « ON » (Marche) peut causer un accident.

- d) Retirer les clés de réglage avant de mettre l'outil sous tension.** Une clé restée attachée à une partie mobile de l'outil pourrait entraîner des blessures corporelles.
- e) Ne vous penchez pas trop en avant. Maintenez un bon appui et restez en équilibre en tout temps.** Une bonne stabilité vous permet de mieux réagir à une situation inattendue.
- f) Habillez-vous convenablement. Ne portez ni vêtements flottants ni bijoux. Gardez les cheveux, les vêtements et les gants éloignés des pièces en mouvement.** Les vêtements flottants, les bijoux ou les cheveux longs risquent d'être happés par des pièces en mouvement.
- g) Si un sac de récupération de la poussière est fourni avec un connecteur pour aspirateur, assurez vous qu'il est correctement relié et utilisé de façon appropriée.** L'utilisation de ce système réduit les dangers physiques et physiologiques liés à la poussière.

#### 4. UTILISATION ET ENTRETIEN DE L'OUTIL

- a) Ne forcez pas l'outil. Utilisez l'outil approprié à la tâche.** L'outil approprié fonctionne mieux et de façon plus sécuritaire. Respectez aussi la vitesse de travail qui lui est propre.
- b) N'utilisez pas un outil si l'interrupteur ne le met pas en marche ou ne peut l'arrêter.** Un outil qui ne peut être contrôlé par l'interrupteur est dangereux et doit être réparé.
- c) Débranchez la batterie de l'outil ou mettez son interrupteur en position « OFF » (Arrêt) ou « LOCKED » (Verrouillé) avant d'effectuer un réglage, de changer d'accessoire ou de ranger l'outil.** De telles mesures de

sécurité préventive réduisent le risque de démarrage accidentel de l'outil.

- d) Rangez les outils hors de portée des enfants et d'autres personnes inexpérimentées.** Les outils sont dangereux dans les mains d'utilisateurs novices.
- e) Prenez soin de bien entretenir les outils. Soyez attentif à tout désalignement ou coincement des pièces en mouvement, à tout bris ou à toute autre condition préjudiciable au bon fonctionnement de l'outil. Si vous constatez qu'un outil est endommagé, faites-le réparer avant de vous en servir.** De nombreux accidents sont causés par des outils en mauvais état.
- f) Les outils de coupe doivent être toujours bien affûtés et propres.** Des outils bien entretenus, dont les arêtes sont bien tranchantes, sont moins susceptibles de se coincer et plus faciles à contrôler.
- g) Utilisez l'outil électrique, les accessoires et les forets etc., en conformité avec ces instructions et de la manière conçue pour le type particulier d'outil électrique, prend en compte les conditions de travail et le travail qui doit être accompli.** L'emploi de l'outil électrique pour des opérations différentes de celles pour lesquelles il a été conçu pourrait entraîner une situation dangereuse.

#### 5. UTILISATION DE LA BATTERIE ET ENTRETIEN

- a) Un outil à batterie avec batteries incorporées ou une batterie séparée doit être rechargé uniquement avec le chargeur indiqué pour la batterie.** Un chargeur qui peut être adéquat pour un type de batterie peut créer un risque d'incendie lorsqu'il est utilisé avec une autre batterie.
- b) Utiliser un outil à batterie uniquement avec la batterie désignée.** L'emploi de toute autre batterie peut créer un risque d'incendie.
- c) Lorsque la batterie n'est pas utilisée, tenez-la à l'écart d'autres objets**

**métalliques tels que trombones, pièces de monnaie, clés, clous, vis ou autres petits objets métalliques susceptibles d'établir une connexion d'une borne à une autre.** Le court-circuitage des bornes de batterie peut causer des étincelles, des brûlures, une explosion ou un incendie.

**d) Dans le cadre de conditions d'abus, du fluide peut être éjecté de la batterie, évitez tout contact. Si un contact se produisait accidentellement, rincez abondamment avec de l'eau.** Si le fluide touche les yeux, cherchez en plus de la mesure précédente de l'aide médicale. Le fluide éjecté de la batterie peut causer des irritations ou des brûlures.

## 6. ENTRETIEN

**a) Ayez votre outil électrique entretenu par un réparateur agréé n'utilisant que des pièces de rechange identiques.**

Cela assurera que la sécurité de l'outil électrique est maintenue.

# SÉCURITÉ DU PRODUIT

## INSTRUCTIONS IMPORTANTES DE SÉCURITÉ

 **AVERTISSEMENT!** Lors de l'utilisation d'appareils électriques JAWSAW®, des précautions de base doivent être observées afin de réduire les risques de feu, de décharge électrique, et de blessure grave. y compris ce qui suit :

 **AVERTISSEMENT!** Lisez Toutes Les Instructions.

 **AVERTISSEMENT!** Des produits chimiques connus de l'état de Californie pour causer des cancers et des anomalies congénitales ou autre trouble reproductif. Voici des exemples de ces produits chimiques :

- Plomb issu de peinture à base de plomb;
- Silice cristalline issue de briques et du ciment et autres produits de maçonnerie
- Arsenic et chrome issus de bois traité chimiquement.

Votre risque de ces expositions varie en fonction de la fréquence à laquelle vous

effectuez ce travail. Pour réduire votre exposition à ces produits chimiques : travaillez dans une zone bien ventilée; portez un équipement de sécurité approuvé, tel que des masques antipoussières spécialement conçus pour éliminer les particules microscopiques par filtrage.

**AVERTISSEMENT:** Ce produit peut contenir du plomb, des phtalates ou d'autres agents chimiques connus dans l'État de Californie pour causer le cancer, des malformations congénitales et d'autres problèmes liés à la reproduction. Lavez vos mains après chaque utilisation.

## AVERTISSEMENTS DE SÉCURITÉ CONCERNANT VOTRE JAWSAW® (TRONÇONNEUSE À MÂCHOIRE):

- 1) Évitez les environnements dangereux. N'utilisez pas les appareils dans des environnements très humides ou mouillés.
- 2) N'utilisez pas sous la pluie.
- 3) Tenez les enfants éloignés. Tous les visiteurs devraient se tenir éloignés de l'aire de travail.
- 4) Habillez-vous convenablement. Ne portez pas des vêtements lâches ou des bijoux. Ils peuvent se prendre dans les pièces en mouvement. L'utilisation de gants de caoutchouc et de chaussures épaisses est recommandée lors de travaux extérieurs. Portez une protection pour cheveux afin de contenir les cheveux longs.
- 5) Utilisez des lunettes de sécurité. Toujours porter un masque pour le visage ou pour la poussière si l'opération est poussiéreuse.
- 6) Utilisez le bon appareil. N'utilisez pas l'appareil pour tout autre travail que pour celui auquel il est destiné.
- 7) Évitez les démarrages non intentionnels. Ne transportez pas les appareils alors qu'ils sont connectés et que vous avez le doigt sur le commutateur. Soyez certain que le commutateur est en position « OFF » lorsque connecté.
- 8) Ne forcez pas sur la tronçonneuse à mâchoire - Il va faire un meilleur travail et avec moins de risques de blessure en travaillant au taux de charge pour lequel il a été conçu.

- 9) N'essayez pas d'utiliser l'appareil hors de votre portée normale. Gardez votre équilibre et les pieds bien ancrés en tout temps.
- 10) Restez alerte. Faites attention à ce que vous faites. Utilisez le bon sens. N'utilisez pas l'appareil lorsque vous êtes fatigué.
- 11) Entreposez à l'intérieur les appareils qui ne sont pas utilisés fréquemment. Lorsqu'inutilisés, les appareils devraient être entreposés à l'intérieur dans un endroit sec, élevé et gardé sous clef, hors de la portée des enfants.
- 12) Entretenez soigneusement votre jaw saw (tronçonneuse à mâchoire) : - Gardez les arêtes de coupe aiguisées et propres pour une meilleure performance et risque réduit de blessure. Suivez les instructions pour lubrifier et changer les accessoires. Inspectez le cordon d'alimentation électrique de l'appareil périodiquement, et si endommagé, faites le réparer par un dépôt de service autorisé. Inspectez les cordons prolongateurs périodiquement et remplacez si endommagés. Gardez les poignées sèches, propres, et libres d'huile et de graisse.
- 13) Vérifier les pièces endommagées. Avant d'employer l'appareil, une garde ou autre pièce endommagée devrait être soigneusement vérifiée afin de déterminer qu'elle fonctionnera correctement et exécutera la fonction pour laquelle elle a été conçue. Vérifier l'alignement des parties mobiles, leur pincement, la brisure de pièces, montage, et toute autre condition qui peut affecter son opération. Une garde ou autre pièce endommagée devrait être correctement réparée ou remplacée par un centre de service autorisé à moins d'avis contraire ailleurs dans ce manuel.
- 14) Veillez à ce que l'aire de travail soit propre et bien éclairée.  
Le désordre et le manque de lumière favorisent les accidents.  
Avant de couper, toujours prévoir les éléments suivants : une zone de travail dégagée, un équilibre stable, un chemin de dégagement pour s'écarter de l'arbre qui tombe.
- 15) Évitez les environnements dangereux.  
Quand opérer dans des conditions humides et boueuses, des attentions particulières doivent être accordées.  
Couper la broussaille peu épaisse et les jeunes pousses avec grandes précautions car ces matériaux légers peuvent se prendre dans la chaîne et être projetés vers l'utilisateur. Dans ce cas, il risque aussi de perdre l'équilibre.  
Ne pas utiliser l'ébrancheur quand on se trouve sur un arbre ou une échelle  
Quand on coupe une branche ou un tronc d'arbre sous tension, faire également très attention. Le bois fait ressort : quand la tension disparaît, la branche projetée risque de heurter l'utilisateur.  
N'utilisez pas sous la pluie.  
N'utilisez pas les appareils dans des endroits très humides ou détrempés.  
Ne pas utiliser l'ébrancheur là où se trouvent des liquides ou gaz très inflammables.
- 16) Pour prévenir les chocs électriques  
Éviter tout contact du corps avec des objets reliés à la terre, tels que des conduites, des clôtures et des poteaux métalliques.
- 17) Pour transporter l'ébrancheur JAWSAW® d'un endroit à un autre  
Transportez la JAWSAW® en la tenant verticalement par la poignée arrière, avec la chaîne bloquée et sans que les doigts touchent à l'interrupteur.
- 18) Lorsque l'outil est en marche, n'approcher de la chaîne aucune partie du corps. Avant de mettre l'outil en marche, s'assurer que la chaîne ne touche rien.
- 19) Protection contre l'effet de recul  
**AVERTISSEMENT:** Un recul peut se produire lorsque le nez ou le bout du guide-chaîne touche un objet ou lorsque le bois se resserre et pince la chaîne de l'ébrancheur dans la coupe. Dans certains cas, un contact du bout peut provoquer une réaction inverse extrêmement rapide, propulsant le guide-chaîne vers le haut et vers l'arrière en direction de l'opérateur. Un pincement de la chaîne de l'ébrancheur le long de la partie supérieure du guide-chaîne peut repousser rapidement le

guide-chaîne vers l'opérateur. Ces réactions peuvent toutes deux provoquer une perte de contrôle de l'ébrancheur pouvant entraîner des blessures graves pour l'utilisateur. On peut prendre les mesures suivantes pour réduire le risque de recul .

1. Tenir l'outil d'une poigne ferme. Se servir des deux mains pour tenir l'ébrancheur pendant son fonctionnement. Tenir l'outil d'une poigne ferme. Les pouces et les doigts doivent envelopper les poignées.
2. ne pas trop tendre les bras.
3. Gardez votre équilibre et les pieds bien ancrés au sol.
4. Ne pas laisser le nez du guide-chaîne toucher un objet pendant que la chaîne est en mouvement.
5. Cette tronçonneuse est munie d'une chaîne à faible recul et d'un guide-chaîne à recul réduit. Ces deux éléments réduisent le risque de recul.
6. Utilisez uniquement les guides et chaînes de rechange recommandées par le fabricant ou leur équivalent..

### **MISES EN GARDE COMPLÉMENTAIRES CONCERNANT LE JAWSAW® (TRONÇONNEUSE À MÂCHOIRE)**

1. Prévoir une sortie de sécurité à l'abri de la chute des branches et des débris. S'assurer que cette sortie ne comporte aucun obstacle qui pourrait empêcher ou gêner le mouvement. Se souvenir que l'herbe mouillée et les écorces fraîchement coupées sont glissantes.
2. Prévoir la trajectoire de la chute d'une branche. Prendre en considération toutes les conditions qui pourraient affecter la trajectoire de la chute, y compris:
  - a) La trajectoire voulue de la chute.
  - b) L'inclinaison naturelle de la branche.
  - c) Toute branche maîtresse anormalement lourde ou pourrie.
  - d) Les arbres et les obstacles environnants, y compris les lignes aériennes.
  - e) La vitesse et la direction du vent.
3. La distance de sécurité entre la branche et les débris devant être abattus et les personnes à proximité, les bâtiments et autres objets doit être d'au moins 2 fois

et demie la longueur de la branche. Toute personne à proximité, bâtiment ou objet dans le périmètre de cette distance court le risque d'être touché par la branche que l'on abat.

4. Ne pas mettre en contact la chaîne et tout objet se trouvant à l'extrémité de la barre de guidage.
5. Commencer et continuer à couper uniquement lorsque la chaîne fonctionne à plein régime.
6. Lorsque vous utilisez le montant d'extension pour couper les branches d'un arbre, assurez-vous de garder une position ferme et équilibrée. Prenez garde à ne pas rester à l'endroit où la branche que vous coupez pourrait tomber.
7. Avant de commencer à couper, tenez compte de la direction dans laquelle penche l'arbre et de la direction du vent pour déterminer où devrait tomber la branche.
8. Enlever la terre, les pierres, les copeaux d'écorce, les clous, les broches et fils de fer de l'arbre où vous voulez faire des coupes.
9. Cet outil ne devrait jamais être utilisé dans un lieu où une quelconque de ses parties se trouverait à moins de 10 m (33 pieds) de toute ligne électrique aérienne;
10. Les positions de fonctionnement peuvent être dangereuses; l'opérateur peut être frappé par la chute de branches ou par le rebond des branches lorsqu'elles heurtent le sol. Coupez les branches en les tranchant par sections:
11. N'utilisez pas cet outil pour couper des branches de plus de 10 cm (4 po) de diamètre. La branche à couper devrait entrer entièrement dans l'ouverture de la mâchoire.
12. N'utilisez pas la tronçonneuse lorsque vous êtes fatigué. Soyez plus prudent avant les périodes de repos et vers la fin de votre période de travail.
13. S'assurer d'avoir lu et compris toutes les directives de la rubrique Consignes importantes de sécurité. Se servir des deux mains pour tenir l'ébrancheur par les deux poignées pendant son fonctionnement. Garder les poignées sèches, propres et

sans traces d'huile ou de graisse.

14. Transportez toujours la JAWSAW'E avec le guide-chaîne et la chaîne couverts par le capot de protection.
15. La JAWSAW' est conçue pour être utilisée avec les deux mains. L'opérateur, ses aides ou les spectateurs sont exposés à des blessures graves si quelqu'un essaie de manipuler l'outil avec une seule main.
16. La CSA a classifié cette tronçonneuse électrique dans la Classe 2C. Elle est conçue pour être utilisée sporadiquement par les propriétaires de maison et de chalet et les campeurs. Elle peut également servir à effectuer des tâches générales telles que le déblaiement, l'émondage, la coupe de bois de chauffage, etc. Il n'est pas destiné à une utilisation prolongée. Des périodes de fonctionnement prolongées peuvent provoquer des problèmes circulatoires aux mains dus aux vibrations. Pour une telle utilisation, il serait mieux d'utiliser un ébrancheur avec un dispositif de protection contre les vibrations.
17. Avant de lancer la JAWSAW', assurez-vous que rien n'entre en contact avec la chaîne. Restez vigilant.
18. Assurez-vous de retirer toutes les clés de réglage et de serrage avant de mettre l'outil sous tension.
19. N'utilisez pas cet outil pour couper des arbres.
20. Des vêtements de protection prescrits par les organismes de sécurité, les réglementations gouvernementales, ou votre employeur doivent être portés. Portez toujours des vêtements bien ajustés, des lunettes de protection, des chaussures de sécurité, des protections pour les mains, les jambes, et une protection auditive lors de l'utilisation de la tronçonneuse à mâchoire.

**REMARQUE:** Les vêtements de protection individuelle doivent répondre aux exigences des normes applicables.

### **CONSIGNES DE SÉCURITÉ POUR TOUS LES APPAREILS DE JARDINAGE FONCTIONNANT AVEC UNE BATTERIE**

1. Le mode d'emploi pour tous les appareils

de jardinage fonctionnant avec des batteries doit contenir les instructions suivantes ou des instructions équivalentes:

- a) Ne chargez pas l'outil sous la pluie, ou dans des endroits mouillés.
  - b) N'utilisez pas des outils alimentés à piles sous la pluie.
  - c) Enlevez ou déconnectez les piles avant l'entretien, nettoyage ou enlèvement de matériel de l'outil de jardinage.
2. Le mode d'emploi pour tous les produits fonctionnant avec une batterie détachable ou séparable doit contenir les instructions suivantes ou des instructions équivalentes:
    - a) Utilisez seulement des piles de type ou grosseurs suivants: WA3525
    - b) Ne disposez pas des piles en les jetant dans feu. La cellule peut exploser. Vérifiez les réglementations locales pour de possibles instructions spéciales de disposition.
    - c) N'ouvrez pas et ne mutilez pas la(les) pile(s). L'électrolyte qui peut s'en échapper est corrosif et peut causer des dommages à vos yeux ou à votre peau. Il peut être toxique si avalé.
    - d) Lorsque vous manipulez des piles, faites attention de ne pas les court-circuiter avec des matériaux conducteurs tels que bagues, bracelets, et clefs. La pile ou le conducteur peut surchauffer et causer des brûlures.

### **CONSERVEZ CES INSTRUCTIONS**

## SYMBOLES



Avertissement!



Afin de réduire les risques de blessure, l'utilisateur doit lire ce mode d'emploi.



Portez une protection auditive et un protecteur oculaire.



Gants anti coupure tronçonneuse



Bottes anti coupure tronçonneuse, embout de sécurité et semelle antidérapante.



Direction adéquate des maillons coupants.



Li-Ion

Batterie Li-Ion. Les batteries doivent être recyclées en collecte sélective.



Li-Ion

### call2recycle

POSITEC Inc. a formé un partenariat avec RBRC Corporation pour le recyclage des batteries Positec portant le sceau RBRC-call2recycle. Pour la protection de l'environnement, veillez à ne pas jeter les batteries aux poubelles. À la fin du cycle de vie de la batterie, appelez 1-800-822-8837 pour un service gratuit qui mettra la batterie au rebut selon les règles de l'art.



## UTILISATION PRÉVUE:

Cette scie JAWSAW® a été conçue pour élaguer les arbres et couper de petits rondins pouvant aller jusqu'à 100mm (4 pouces) de diamètre. (Voir la Fig. A)

## RÉGLAGE ET ASSEMBLAGE



**AVERTISSEMENT: Avant d'effectuer le réglage de la chaîne ou d'autres réglages, assurez-vous que l'outil est hors tension et que la batterie est retirée.**

Toutes les chaînes de tronçonneuse s'usent et perdent de la tension avec l'usage. Vérifiez régulièrement la chaîne. Si vous constatez un espace visible entre la chaîne et le guide-chaîne, la chaîne doit être retendue.



**AVERTISSEMENT: Enlevez la batterie de l'outil avant d'ajuster la tension de la chaîne. Les tranchants de la chaîne sont affûtés. Porter des gants de protection pour manipuler la chaîne.**

Ce produit est livré tout assemblé. Toutefois, nous recommandons que vous vérifiiez la tension de la chaîne avant de l'utiliser et la réajustiez au besoin.

### RÉGLER LA TENSION DE LA CHAÎNE

1. Poussez la poignée jusqu'à ce que le guide-chaîne soit au milieu de l'ouverture des mâchoires comme montré. Insérez la goupille de sécurité dans le réceptacle situé sous la poignée pour verrouiller. (Voir la Fig. B1-B3)
2. Ouvrez le capot d'accès à la chaîne (9) avec la clé fournie. (1/4 de tour dans le sens contraire des aiguilles d'une montre). (Voir la Fig. C)
3. Diminuez la tension de la chaîne en desserrant le boulon du tensionneur (10) de quelques tours dans le sens contraire des aiguilles d'une montre. (Voir la Fig. D)
4. Resserrez le boulon du tensionneur de chaîne en le tournant dans le sens des aiguilles d'une montre jusqu'à ce qu'il soit serré. Cela fera automatiquement avancer le guide-chaîne pour tendre la chaîne.

**REMARQUE:** Il est impossible de trop serrer la chaîne coupante; serrez-la donc le plus possible.

- Assurez-vous que la chaîne a maintenant la bonne tension. Il devrait être possible de tirer sur la chaîne pour l'éloigner du bord du guide d'environ 3 mm (1/8 po.) et elle devrait revenir en position avec un bruit sec. (Voir la Fig. E)

Si la tension est incorrecte, répétez l'étape 3, en vous assurant que le guide-chaîne bouge librement quand le tensionneur est desserré.

## CHANGEMENT DU GUIDE-CHAÎNE ET DE LA CHAÎNE

### **AVERTISSEMENT:**

- Risque de laceration.** Toujours porter des gants de protection lorsque vous installez ou enlevez la chaîne. La chaîne est tranchante et peut vous couper même lorsqu'elle est au repos.
- Risque de brûlure.** La barre du guide chaîne et la chaîne peuvent devenir chaudes pendant l'utilisation de l'outil. Laisser refroidir avant de la régler ou de l'enlever.

- Placer l'outil sur une surface ferme.
- Débranchez l'alimentation électrique, installez la goupille de sécurité et ouvrez le capot d'accès à la chaîne comme décrit à la section précédente.
- N'utilisez qu'une chaîne ou un guide-chaîne de rechange de marque WORX.
- Desserrez et enlevez le boulon du tensionneur de chaîne.
- Tirez le guide-chaîne (7) et la chaîne (8) entre les mâchoires, en donnant un angle au guide pour le dégager des deux tenons de positionnement du guide (d) (Voir la I).
- Si vous remplacez le guide-chaîne, enlevez la plaque de montage (a) qui est tenue en place par une seule vis et installez-la sur le nouveau guide. Le guide-chaîne est symétrique et peut être installé avec l'une ou l'autre face vers l'extérieur. Il peut être monté à l'envers si la face inférieure est usée. (Voir la Fig. F).
- Avant de remonter le guide-chaîne, assurez-vous que le petit trou pour l'huile

- (b) et la rainure de la chaîne (c) ne sont pas bouchés par de la crasse ou du bran de scie. Utilisez un cure-dent pour les nettoyer au besoin (Voir la Fig. G1,G2).
- Remontez la chaîne sur le guide-chaîne. Notez la direction des dents. (Voir la Fig. H). Le côté qui coupe doit être orienté vers l'intérieur sur la face de coupe inférieure.
- Avec la plaque de montage (a) tournée vers le moteur, et en tenant la chaîne en place sur le guide-chaîne, poussez le guide et la chaîne entre les mâchoires, en donnant un angle pour passer par-dessus les tenons de positionnement du guide (d) et placer la chaîne sur le pignon d'entraînement (17). (Voir la Fig I). Il y a peu de jeu dans la longueur de la chaîne, et il faut donc que la chaîne soit bien placée sur la rainure du guide-chaîne pour fournir le jeu nécessaire pour la monter sur le pignon.
- Assurez-vous que toutes les pièces soient bien en place (Voir la Fig. J).
- Réinstallez et serrez le boulon du tensionneur de chaîne. Notez que la came du tensionneur va retenir la languette en saillie de la plaque de montage du guide-chaîne et pousser le guide vers l'extérieur pour tendre la chaîne. Vérifier que la tension de la chaîne est correcte (Voir Régler la tension de la chaîne).
- Fermez le capot d'accès et enlevez la goupille de sécurité.

## LUBRIFICATION

 **AVERTISSEMENT: La tronçonneuse ne vient pas remplie d'huile. Vous devez absolument la remplir d'huile avant de l'utiliser. N'importe quelle marque d'huile pour chaîne et lame-guide (32#) peut être utilisée. Ne faites jamais fonctionner l'ébrancheur sans huile à chaîne ou lorsque le réservoir d'huile est vide, car cela pourrait causer de graves dommages au produit.**

**REMPLISSAGE DU RÉSERVOIR D'HUILE: DÉBRANCHER L'APPAREIL AVANT DE LE REMPLIR D'HUILE**



1. Remplir la burette avec de l'huile de chaîne. (Voir la Fig. K)
2. Pour déposer l'ébrancheur JAWSAW® prendre soin de placer le bouchon de remplissage d'huile vers le haut.
3. Dévissez le bouchon du réservoir d'huile (g) pour l'ouvrir.
4. Utilisez une bouteille pour remplir le réservoir d'huile. Voir la Fig.L)
5. Vissez le bouchon du réservoir d'huile.



**AVERTISSEMENT: Afin d'éviter des dommages, il est important d'utiliser seulement l'huile recommandée. N'utilisez jamais d'huile recyclée/vieille. L'utilisation d'une huile non approuvée annule la garantie.**

### VÉRIFICATION DE L'HUILEUSE AUTOMATIQUE

La JAWSAW® fonctionne avec une vitesse de chaîne beaucoup moindre que les tronçonneuses conventionnelles, donc elle consomme moins d'huile.

Il est toutefois très important que la scie ne manque jamais d'huile.

Vérifiez la lentille de niveau d'huile et remplissez au besoin.

Lorsque vous utilisez la scie, vérifiez la chaîne et le guide-chaîne. Il devrait y avoir un peu d'huile présente. Si la chaîne et le guide ont l'air complètement secs, alors démontez le guide et la chaîne pour vérifier que le trou de passage de l'huile dans le guide n'est pas bouché.

Si le trou de passage de l'huile est ouvert et qu'il y a de l'huile dans le réservoir, mais pas d'huile visible sur la chaîne -- communiquez avec un agent du service à la clientèle ou un agent de service approuvé WORX .



**AVERTISSEMENT: Ne pas enfoncer la poignée arrière plus d'une fois lorsque la scie n'est pas employée. L'huile sera éjectée dès que la poignée est enfoncée, que le moteur tourne ou non.**

## INSTRUCTIONS D'UTILISATION

### 1. AVANT D'UTILISER VOTRE JAWSAW® SANS FIL

Votre bloc-pile n'est PAS CHARGÉ. Il faut donc le recharger une fois avant d'utiliser l'outil. Le chargeur de batterie fourni s'adapte à la batterie au Lithium ion installée dans l'appareil. Ne pas utiliser d'autre chargeur de batterie.

### 2. CHARGEMENT DE VOTRE BLOC-PILES

La batterie au Lithium ion est protégée contre une décharge importante. Lorsque la batterie est vide, la machine s'éteint grâce à un circuit de protection. La poignée de l'outil s'arrête de tourner.

Dans un environnement chaud ou après une utilisation prolongée, le pack de la batterie est trop chaud pour permettre un chargement. Laisser la batterie se refroidir un moment avant de recharger.

### 3. RETRAIT/RÉINSTALLATION DE LA BATTERIE (Voir la Fig. M)

Enfoncez le système de verrouillage de la batterie et retirez la batterie de l'outil. Une fois rechargée, replacez la batterie dans son emplacement. Une simple pression d'insertion sera suffisante.

33

### Préparation pour l'utilisation de votre ébrancheur JAWSAW®



#### AVERTISSEMENT:

- S'assurer de lire et de comprendre toutes les directives. Ne pas suivre les directives figurant ci-après peut causer un choc électrique, un incendie et des blessures corporelles graves.
- Lame mobile tranchante. Pour éviter toute manipulation accidentelle, assurez-vous que la batterie est retirée avant d'effectuer les opérations suivantes, faute de quoi il pourrait en résulter des blessures graves.



#### ATTENTION: Lame mobile tranchante.

Toujours porter des gants de protection lorsque vous installez ou enlevez la chaîne. La chaîne est tranchante et peut vous couper même lorsqu'elle est au repos.

**AVERTISSEMENT:**

- N'utilisez pas une JAWSAW® qui est endommagée ou mal ajustée ou qui n'est pas assemblée complètement et correctement.
- Assurez-vous que la scie arrête complètement quand le mécanisme de coupe-circuit interrompt l'alimentation.
- Ne réglez jamais la barre de guidage ou la scie lorsque la batterie est connectée.

**INTERRUPTEUR MARCHE/ARRÊT DE SÉCURITÉ**

L'interrupteur est verrouillé pour prévenir un démarrage accidentel. Il y a deux gâchettes de verrouillage (3) pour permettre de couper vers le bas à partir du haut et de couper vers le haut à partir du bas.

Pour mettre la scie en marche, enfoncez l'une ou l'autre des gâchettes de verrouillage avec votre pouce et enfoncez l'interrupteur. (Voir la Fig. N).

Pour arrêter la scie, relâchez simplement l'interrupteur.

**Coupe**

Vérifiez l'indicateur de niveau d'huile (14) avant de démarrer et faites-le régulièrement pendant la période d'utilisation.

Si vous travaillez avec une chaîne coupante (8) nouvellement remplacée, vérifiez la tension de la chaîne après chaque période de 10 minutes au cours de l'opération.

Tenez toujours fermement la deuxième poignée pour couper (Voir la Fig. O1, O2)

1. Se servir des deux mains pour tenir l'ébrancheur. Utilisez toujours la main gauche (I) sur la poignée de devant et la main droite (II) sur la poignée de derrière. Les pouces et les doigts doivent entourer les poignées. (Voir la Fig. O1, O2).

2.  **AVERTISSEMENT:** Veiller à maintenir un bon équilibre. N'utilisez pas la JAWSAW si vous vous tenez sur une pile de branches ou dans une échelle.

Remarque: Si vous coupez des branches qui reposent sur le sol, placez un pied sur les branches pour les immobiliser. (Voir la Fig. P).



**AVERTISSEMENT:** Ne pas poser les pieds proches de la partie coupante du JAWSAW®, garder les pieds éloignés de l'outil à une distance sécuritaire. (Voir la Fig. P)

3. Placez l'outil avec la mâchoire sur la branche que vous voulez couper.



**AVERTISSEMENT:** Ne commencez pas à couper avant que l'outil soit correctement positionné.



**AVERTISSEMENT:** Au moment de lancer la chaîne, assurez-vous qu'elle ne soit pas en contact avec la branche à couper.

4. Mettez l'appareil en marche.
5. Poussez la poignée arrière vers la poignée avant pour effectuer la coupe.
6. Coupez l'alimentation électrique quand le guide-lame et la chaîne sont revenus à leur position initiale.



**AVERTISSEMENT:**

- En effectuant la coupe (étape 6 ci-dessus), ne poussez pas lourdement sur la poignée. Laissez plutôt la chaîne faire son chemin dans le bois.
- En poussant trop lourdement sur la poignée arrière, on risque de surcharger le moteur.



**ATTENTION:** À la fin de chaque coupe, soyez prêt à soutenir le poids de l'outil.

**Taillage des branches:**

Avant de couper une branche quelconque, vous devez vous poser les questions suivantes

1. La branche est-elle lourde, va-t-elle endommager quelque chose en tombant?
- Les grosses branches devraient être découpées en plus petits segments, en commençant par l'extrémité la plus éloignée du tronc.
- Vérifiez toujours où tombera la branche AVANT de commencer la coupe.
2. Est-ce que la branche va fendre avant d'être coupée de part en part? (Voir la. Q1,Q2)
- Pour empêcher le bois de fendre, utilisez la JAWSAW® à l'envers, faites une coupe peu profonde (moins du 1/3 du diamètre

de la branche) sur la face inférieure de la branche

- Puis ramenez la JAWSAW® en position normale et coupez du haut vers le bas, un peu plus loin du tronc par rapport à la première coupe en dessous.
- 3. Est-ce que la branche est sous tension? Est-ce qu'elle va fouetter violemment ou coincer la scie en tombant?
- Restez loin de la course du fouettement d'une branche. Ce mouvement peut frapper avec force et causer des blessures ou la perte de contrôle de la scie.
- Amorcez toujours la coupe à partir du côté sous tension d'une branche. Sur un arbre debout, c'est généralement le côté supérieur de la branche qui est tendu, mais sur un arbre tombé, cette tension peut se trouver de n'importe quel côté d'une branche.
- Si la coupe commence à se refermer pour coincer la scie, c'est que vous êtes du mauvais côté. Gardez la chaîne en mouvement et retirez la scie de la coupe en tirant.
- Si la scie se trouve coincée, n'essayez pas de l'arracher avec une force excessive. Soulevez la branche pour ouvrir la coupe pendant qu'un assistant retire la scie.

### Protection contre le recul

Cette tronçonneuse comporte un garde-chaîne, mais un recul peut quand même se produire. On peut prendre les mesures suivantes pour réduire le risque de recul:

- Se servir des deux mains pour tenir l'ébrancheur pendant son fonctionnement. Tenir l'outil d'une poigne ferme. Les pouces et les doigts doivent envelopper les poignées.
- Tous les dispositifs de sécurité doivent être maintenus en place sur l'ébrancheur. S'assurer qu'ils fonctionnent correctement.
- Ne pas trop tendre les bras.
- Garder en permanence un solide appui au sol et un bon équilibre.
- Se tenir légèrement à gauche de l'outil. Le corps n'est pas ainsi en prolongement direct de la chaîne.
- Ne pas laisser le nez de la guide-chaîne

toucher quelque chose quand la chaîne est en mouvement.

- Ne pas enfouir le nez de la guide-chaîne ni essayer de couper en plongeant (faire un trou dans le bois en enfonçant le nez de la guide-chaîne). Surveiller le mouvement du bois ou les autres forces qui pourraient pincer la chaîne.
- Faire très attention quand on repénètre dans une entaille.
- Ne jamais utiliser une chaîne émoussée ou détendue. Maintenir la chaîne affûtée et tendue correctement.

### COMMENT UTILISER CORRECTEMENT LA JAWSAW®

Veiller à maintenir un bon équilibre.

Tenez l'ébrancheur à droite du corps. (Voir la Fig. R)

La chaîne doit tourner à pleine vitesse avant d'entrer en contact avec le bois.

Utilisez les dents métalliques de la mâchoire pour guider la scie vers le bois avant de commencer à couper. (Voir la Fig.S)

Ne pas utiliser l'ébrancheur quand on est sur une échelle ou toute autre surface instable. (Voir la Fig. T)

35

### Couper du bois sous tension (Voir la Fig. U)



**AVERTISSEMENT: Pour couper une branche sous tension, faire très attention. Veiller au bois qui fait ressort: quand la tension disparaît, la branche projetée risque de heurter l'utilisateur, entraînant des blessures graves ou la mort.**

La bille est soutenue aux deux extrémités. Lorsque vous sciez des rondins appuyés à leurs deux extrémités, commencez à couper depuis le dessus (Y) jusqu'à environ 1/3 du diamètre, puis finissez la coupe à partir du dessous (Z), pour éviter que la scie ne touche le sol. Lorsque vous sciez un rondin qui n'est supporté qu'à une seule de ses extrémités, commencez à couper depuis le dessous (Y) jusqu'à environ 1/3 du diamètre, puis finissez la coupe à partir du dessus (Z), pour éviter que le rondin ne fende ou que la scie ne coince.

## ÉBRANCHAGE (Voir la Fig. V)

L'ébranchage est la coupe des branches d'un arbre tombé. Ne pas retirer les grosses branches sous l'arbre qui soutiennent le tronc surélevé. Retirer chaque branche d'une seule coupe. Pour éviter le pincement, entamer l'entaille sur des branches libres, à partir du dessus de la branche. Pour les branches sous tension, entamer l'entaille à partir du dessous de la branche.

## TRONÇONNAGE D'UNE BILLE (Voir la Fig. W)

Le tronçonnage d'une bille se fait en la coupant en tronçons. Assurez-vous d'avoir un bon appui des pieds au sol et une distribution de votre poids équilibrée entre les deux pieds. Procéder de la façon suivante pour tronçonner une bille.



### **AVERTISSEMENT: (Voir la Fig. X)**

- Si l'on se trouve sur une pente, s'assurer que la bille ne roulera pas. La maintenir en place à l'aide de piquets de bois. Enfoncer les piquets dans le sol du côté aval par rapport à la bille. Se tenir du côté amont de la bille pour tronçonner car les tronçons risquent de rouler. (Voir la Fig. X)
- Ne jamais essayer de tronçonner deux billes à la fois. Ceci pourrait augmenter le risque de recul.
- Pendant le tronçonnage d'une bille, ne jamais tenir la bille avec la main, la jambe.
- Pendant le tronçonnage d'une bille, ne jamais laisser quelqu'un d'autre tenir la bille.
- Arrêter la tronçonneuse et la débrancher avant de la déplacer d'un endroit à un autre.

## ASSEMBLAGE DE LA PERCHE D'EXTENSION (WG321) (LORSQUE LA FIXATION DE LA PERCHE OPTIONNELLE EST UTILISÉE)



### **AVERTISSEMENT: Avant d'installer la perche d'extension (20), Vérifiez que l'outil est éteint et que la batterie est retirée.**

1. Avec la perche en position verticale, insérez la languette d'acier dans la fente située derrière la poignée de devant (Voir la Fig. Y1).

2. Avec la languette d'acier bien positionnée, tournez la perche vers le corps de la scie. (Voir la Fig. Y2).
3. Placez la bride de serrage de la poignée de la perche à l'intérieur de la poignée arrière de la JAWSAW<sup>®</sup>, comme montré à la Figure Y3. Pour permettre à la bride de bien enserrer la poignée, appuyez sur la gâchette de verrouillage et enfoncez l'interrupteur.
4. Fermez la bride de serrage, le levier de verrouillage va se fermer automatiquement.
5. Assurez-vous que la poignée arrière est bien fixée à la bride de serrage et que celle-ci est bien en position verrouillée.
6. Fixez le bloc d'alimentation au montant d'extension. (Voir la Fig. Y4)



### **AVERTISSEMENT: Lors de l'utilisation de cette machine avec le montant d'extension, assurez-vous que le bloc d'alimentation est attaché au montant d'extension, puis fixez la batterie au pôle d'extension.**

## COUPE AVEC LA PERCHE D'EXTENSION (LORSQUE LA FIXATION DE LA PERCHE OPTIONNELLE EST UTILISÉE)

1. Assemblez la perche comme expliqué dans « Assemblage de la perche d'extension ». **REMARQUE:** Au bout de la perche, la JAWSAW est très lourde à porter. Ajoutez la perche d'extension quand vous coupez des branches qui sont plus hautes que la hauteur des épaules, et enlevez-la quand vous coupez des branches plus basses que les épaules.
2. Soulevez la JAWSAW<sup>®</sup> avec la perche d'extension étape par étape. (Voir la Fig. ZA). Pour atteindre la position verticale, soulevez la scie d'abord, puis montez-la une main après l'autre jusqu'à rejoindre le bout de la perche.
3. Avant de couper une branche haute, tenez compte de toutes les mises en garde énumérées à la section précédente « Ébranchage », et soyez particulièrement attentif au parcours de chute de la branche.



### **AVERTISSEMENT: Ne restez pas directement sous une branche**

**que vous coupez. Faites éloigner les curieux. N'utilisez pas la scie grimpé sur une échelle ou un autre appui instable. N'utilisez pas l'outil à proximité de câbles électriques ou téléphoniques. Demeurez à au moins 3m de toute ligne électrique. (Voir la Fig. ZB1-ZB4)**

- Placez la scie perpendiculairement à la branche à couper.  
**REMARQUE: Le diamètre maximal qu'il est possible de couper avec la JAWSAW est de 100mm(4 po.).**
- Une main devrait tenir fermement la poignée de poussée de la perche d'extension. L'autre main devrait tenir la portion métallique de la perche ou la poignée coulissante sur la perche (Voir la Fig. ZC).
- Complétez la coupe comme décrit dans « Ébranchage ».
- Au moment où la coupe est complétée, soyez prêt à soutenir le poids de l'outil en entier, pendant que la branche tombe.



**AVERTISSEMENT: Ne laissez pas la JAWSAW tomber vers le sol quand la coupe est terminée, cela pourrait endommager l'outil.**

## **ENTRETIEN ET PROTECTION CONTRE LE REcul**

Suivre les instructions d'entretien fi gurant dans ce manuel. Les risques de recul peuvent être réduits par le nettoyage et l'entretien adéquats de l'outil, de la chaîne, du guide-chaîne. Après chaque utilisation, inspecter l'ébrancheur et l'entretenir. Ceci prolonge sa durée en service.

**REMARQUE:** Même si la chaîne est affûtée correctement, le risque de recul peut augmenter à chaque affûtage.

## **ENTRETIEN ET ENTREPROSAGE DE LA JAWSAW**

- Enlevez la batterie de la tronçonneuse:
  - quand on n'utilise pas l'ébrancheur,
  - Pendant le transport.
  - Si la scie est laissée sans surveillance.
  - avant de procéder à son entretien,
  - Avant le nettoyage.
  - avant de changer des accessoires, tels que la chaîne et l'écran de protection de l'ébrancheur.
- Inspectez la scie avant et après chaque utilisation. Vérifiez :
  - Tout signe de dommage
  - Le fonctionnement sans à-coups de la poignée de poussée et du guide-chaîne.
  - La bonne tension de la chaîne.
  - La bonne lubrification de la chaîne.
- N'utilisez pas la JAWSAW si:
  - L'interrupteur ou les gâchettes de verrouillage ne fonctionnent pas.
  - La poignée de poussée ne revient pas sans à-coups sous l'effet du ressort.
  - Une quelconque autre défectuosité de la scie ou des dispositifs de sécurité est évidente.
- Entretenez la JAWSAW<sup>®</sup> avec soin et faites réparer tout dommage ou défectuosité par un centre de service autorisé:
  - Ne jamais l'exposer à la pluie.
  - Garder la chaîne affûtée, propre et lubrifiée pour améliorer le rendement et la sécurité.
  - Suivre la procédure décrite dans ce manuel pour l'affûtage de la chaîne.
  - Gardez les poignées propres et libres d'huile et de graisse.
  - Garder vis et écrous bien serrés..
- Pour la réparation, utiliser uniquement des pièces de rechange identiques.
- Quand la scie n'est pas utilisée, entreposez-la toujours :
  - Dans un endroit en hauteur ou verrouillé, hors de la portée des enfants.
  - Dans un endroit sec.

## **REMPACEMENT DE LA CHAÎNE/ GUIDE-CHAÎNE**

Remplacez la chaîne quand les gouges sont trop usées pour être affûtées à nouveau, ou si

la chaîne est brisée. N'utilisez qu'une chaîne de remplacement identifiée dans le présent manuel. Remplacez le pignon d'entraînement à chaque fois que vous remplacez la chaîne. Cela assurera une meilleure durée de vie à la chaîne.

Inspectez le guide-chaîne avant d'aiguiser la chaîne. Un guide-chaîne usé ou endommagé constitue un danger et endommagera la chaîne.

Pour remplacer le guide-chaîne, référez-vous à la section **CHANGEMENT DU GUIDE-CHAÎNE ET DE LA CHAÎNE** dans les instructions de réglages et d'assemblage.

## AFFÛTAGE DE LA CHAÎNE

 **AVERTISSEMENT: Enlevez la batterie de la tronçonneuse avant de procéder à un entretien.**

- **Les tranchants de la chaîne sont affûtés. Porter des gants de protection pour manipuler la chaîne.**

Maintenir la chaîne affûtée. Votre scie coupera plus efficacement et de façon plus sécuritaire. Une chaîne émoussée provoque l'usure prématurée du pignon, de la guide-chaîne, de la chaîne et du moteur. Si vous devez forcer la chaîne dans le bois et que la coupe ne produit que du bran de scie sans gros copeaux, c'est que la chaîne a besoin d'être affûtée.

## LUBRIFICATION DE LA ROUE DE CHAÎNE

### REMARQUE:

Il n'est pas nécessaire de retirer la chaîne ou la lame pendant la lubrification du pignon.

1. Nettoyer la lame et le pignon.
2. À l'aide d'une pipette de graissage, insérer le bec de la pipette dans l'orifice de lubrification (h) et injecter la graisse jusqu'à ce qu'elle apparaisse au bord extérieur du bout pignon. (Voir la Fig. AA).
3. Vous pouvez devoir tourner la roue de chaîne (i) pour graisser la surface totale de la roue. Pour ce faire, tirez manuellement la chaîne coupante pour tourner la roue et aligner la partie à graisser avec le trou de lubrification. (Voir la Fig. AA)

## NETTOYAGE

Enlever régulièrement le couvercle d'accès de

la chaîne et ôter tout débris qui s'y trouve. Nettoyer régulièrement les orifices de ventilation au moyen d'un pinceau propre et sec.

Pour nettoyer l'outil, utiliser uniquement un savon doux et un chiffon humide. Ne jamais laisser de liquide pénétrer dans l'outil et n'immerger aucune partie de l'outil dans un liquide.

## TRANSPORT

Transportez toujours la scie avec le guide-chaîne et la chaîne à l'intérieur du capot de sécurité.

# DÉPANNAGE

Si votre ébrancheur ne fonctionne pas correctement, vérifiez les points suivants:

PROBLÈME	CAUSE POSSIBLE	SOLUTION POSSIBLE
<ul style="list-style-type: none"><li>• Absence de démarrage de l'outil.</li></ul>	<ul style="list-style-type: none"><li>• Batterie faible.</li></ul>	<ul style="list-style-type: none"><li>• Rechargez la batterie.</li></ul>
<ul style="list-style-type: none"><li>• Surchauffe de la barre/ chaîne.</li></ul>	<ul style="list-style-type: none"><li>• La chaîne est trop serrée.</li><li>• Lubrification requise.</li></ul>	<ul style="list-style-type: none"><li>• Se reporter à la section sur <b>RÉGLER LA TENSION DE LA CHAÎNE.</b></li><li>• Se reporter à la section sur <b>LUBRIFICATION.</b></li></ul>
<ul style="list-style-type: none"><li>• La chaîne est trop lâche.</li></ul>	<ul style="list-style-type: none"><li>• Mauvais réglage de la tension de la chaîne.</li></ul>	<ul style="list-style-type: none"><li>• Se reporter à la section sur <b>RÉGLER LA TENSION DE LA CHAÎNE.</b></li></ul>
<ul style="list-style-type: none"><li>• Mauvaise qualité de la coupe.</li></ul>	<ul style="list-style-type: none"><li>• Mauvais réglage de la tension de la chaîne.</li><li>• La chaîne doit être remplacée.</li></ul>	<ul style="list-style-type: none"><li>• Se reporter à la section sur <b>RÉGLER LA TENSION DE LA CHAÎNE.</b></li></ul> <p><b>REMARQUE:</b> Une tension excessive entraîne une plus grande usure et diminue la durée de vie de la barre et de la chaîne.</p> <ul style="list-style-type: none"><li>• Se reporter à la section sur <b>CHANGEMENT DU GUIDE-CHAÎNE ET DE LA CHAÎNE.</b></li></ul>
<ul style="list-style-type: none"><li>• L'appareil fonctionne mais ne coupe pas.</li></ul>	<ul style="list-style-type: none"><li>• La chaîne est installée à l'envers. Voir Fig H pour consulter l'illustration.</li></ul>	<ul style="list-style-type: none"><li>• Se reporter à la section sur <b>CHANGEMENT DU GUIDE-CHAÎNE ET DE LA CHAÎNE.</b></li></ul>

- 
- 1. MANGO TRASERO**

---

  - 2. INTERRUPTOR DE ACTIVACIÓN**

---

  - 3. BOTÓN DE BLOQUEO**

---

  - 4. MANGO DELANTERO**

---

  - 5. MOTOR**

---

  - 6. DIENTES DE LA QUIJADA**

---

  - 7. BARRA DE GUÍA**

---

  - 8. CADENA SERRADA**

---

  - 9. CUBIERTA DE ACCESO A LA CADENA**

---

  - 10. TUERCA DE LA CUBIERTA DE ACCESO A LA CADENA**

---

  - 11. POSICIÓN AUXILIAR**

---

  - 12. PASADOR DE BLOQUEO**

---

  - 13. RECEPTÁCULO DEL PASADOR DE BLOQUEO (Ver Fig. B3)**

---

  - 14. BATERÍAS**

---

  - 15. VENTANA DE NIVEL DE ACEITE**

---

  - 16. TAPA DEL DEPÓSITO DE ACEITE**

---

  - 17. CADENA DENTADA IMPULSORA**

---

  - 18. PERNO DEL TENSOR DE LA CADENA**

---

  - 19. BOTELLA DE ACEITE**

---

  - 20. BARRA DE EXTENSIÓN (SOLO PARA EL MODELO WG321)**
- 

**No todos los accesorios ilustrados o descritos se incluyen junto con el producto estándar.**



## DATOS TÉCNICOS

	<b>WG320</b>	<b>WG320.9</b>	<b>WG321</b>
Voltios	20V $\text{---}$ Max*		
Velocidad sin carga	1350/min		
Longitud de la barra	6pulg. (15cm)		
Capacidad del depósito de aceite	30ml		
Paso de la cadena	1/4pulg. (0.64cm)		
Calibre de la cadena	0.05pulg. (0.13cm)		
Número de eslabones	42		
Tiempo de carga	3 hr aprox.	/	3 hr aprox.
Peso	7. libras(3,6kilos)	7.1libras(3,2kilos)	11.6libras(5,2kilos)

\*Voltaje medido sin carga de trabajo. El voltaje inicial de la batería alcanza un máximo de 20 V. El voltaje nominal es 18 V.

## ACCESORIOS

	<b>WG320</b>	<b>WG320.9</b>	<b>WG321</b>
Llave	1	1	1
Botella de aceite	1	1	1
Llave para el cambio de disco	1	1	1
Aceite lubricante 3.3 fl.oz (100ml)	1	1	1
Cargador (WA3732)	1	/	1
Batería (WA3525)	1	/	1
Barra de extensión	/	/	1

Sólo utilice los accesorios apropiados diseñados para esta herramienta. Puede encontrar información sobre los accesorios en el embalaje del producto, consultando a un distribuidor de WORX o en nuestro sitio Web: [www.worx.com](http://www.worx.com).

# ADVERTENCIAS DE SEGURIDAD GENERALES PARA LA HERRAMIENTA MOTORIZADA

 **¡ADVERTENCIA! Lea y comprenda todas las instrucciones.** El no seguir todas las instrucciones a continuación puede ocasionar descargas eléctricas, incendios y/o heridas graves.

## Conserve todas las advertencias e instrucciones para consulta futura.

El término "herramienta eléctrica" que figura en todas las advertencias que aparecen a continuación hace referencia a la herramienta que funciona con la red de suministro eléctrico (con cable) o a la herramienta eléctrica accionada a baterías (sin cable).

### 1. ÁREA DE TRABAJO

- a) **Mantenga su lugar de trabajo limpio y bien iluminado.** Bancos de trabajo desordenados y lugares oscuros invitan a los accidentes.
- b) **No utilice herramientas eléctricas en atmósferas explosivas, como por ejemplo en presencia de líquidos, inflamables, gases o polvo.** Las herramientas eléctricas crean chispas que pueden encender el polvo o los vapores.
- c) **Mantenga a los espectadores, niños y visitantes a una distancia prudente cuando esté utilizando una herramienta eléctrica.** Las distracciones pueden hacerle perder el control.

### 2. SEGURIDAD ELÉCTRICA

- a) **Los enchufes de las herramientas eléctricas deben coincidir con el tomacorriente. No modifique de algún modo el enchufe. No utilice enchufes adaptadores con herramientas eléctricas conectadas a tierra.** Si no se modifican los enchufes y se utilizan los tomacorrientes adecuados, se reducirá el riesgo de una descarga eléctrica.
- b) **Evite el contacto del cuerpo con las superficies conectadas a tierra tales como tuberías, radiadores, estufas de**

**cocina y refrigeradores.** Existe mayor riesgo de que se produzcan descargas eléctricas si su cuerpo está conectado a tierra.

- c) **No exponga las herramientas eléctricas a la lluvia ni a los ambientes húmedos.** La entrada de agua en una herramienta eléctrica aumenta el riesgo de que se produzcan descargas eléctricas.
- d) **No abuse del cable.** Nunca use el cable para transportar las herramientas ni para sacar el enchufe de un tomacorriente. Mantenga el cable alejado del calor, el aceite, los bordes afilados o las piezas móviles. Los cables dañados aumentan el riesgo de que se produzcan descargas eléctricas.
- e) **Cuando utilice una herramienta eléctrica en exteriores, utilice un cable de extensión apto para uso exterior.** La utilización de un cable de extensión reducirá el riesgo de una descarga eléctrica.
- f) **Si no se puede evitar la utilización de una herramienta motorizada en una ubicación húmeda, utilice un suministro de alimentación protegido por un interruptor de circuito accionado por corriente de pérdida a tierra (GFCI).** El uso de un GFCI reduce el riesgo de descarga eléctrica.

### 3. SEGURIDAD PERSONAL

- a) **Manténgase alerta, fijese en lo que está haciendo y use el sentido común cuando utilice una herramienta eléctrica. No use la herramienta cuando esté cansado o se encuentre bajo la influencia de drogas, alcohol o medicamentos.** Un momento de distracción al utilizar herramientas eléctricas puede dar lugar a lesiones personales graves.
- b) **Utilice equipo de seguridad. Use siempre protección ocular.** La utilización del equipo de seguridad como mascarilla antipolvo, zapatos de seguridad antideslizantes, casco o protección auditiva para condiciones adecuadas

reducirá el riesgo de lesiones personales.

- c) **Evite el arranque accidental. Asegúrese de que el interruptor esté en la posición de trabado o de apagado antes de instalar el paquete de baterías.** Transportar herramientas con el dedo en el interruptor o instalar el paquete de batería cuando el interruptor está encendido invitan a los accidentes.
- d) **Retire las llaves o claves de ajuste antes de encender la herramienta.** Una llave o clave de ajuste dejada en una parte giratoria de la herramienta puede causar una lesión personal.
- e) **No intente alcanzar demasiado lejos. Mantenga un apoyo de los pies y un equilibrio adecuados en todo momento.** El apoyo de los pies y el equilibrio adecuados permiten un mejor control de la herramienta en situaciones inesperadas.
- f) **Vístase apropiadamente. No se ponga ropa holgada ni joyas. Mantenga su cabello, ropa y guantes alejados de las piezas móviles.** La ropa holgada, las joyas o el pelo largo pueden quedar atrapados en las piezas móviles.
- g) **Si se proporcionan dispositivos para la extracción y recolección de polvo, asegúrese que estos estén conectados y utilizados correctamente.** El uso de estos dispositivos puede reducir peligros relacionados con el polvo.

#### **4. USO Y CUIDADO DE LA HERRAMIENTA**

- a) **No fuerce la herramienta. Emplee la herramienta correcta para la aplicación que desea.** La herramienta correcta hará el trabajo mejor y con más seguridad a la capacidad nominal para la que está diseñada.
- b) **No utilice la herramienta si el interruptor no la enciende o apaga.** Toda herramienta que no se pueda controlar con el interruptor es peligrosa y debe ser reparada.
- c) **Desconecte la batería de la herramienta o ponga el interruptor en**

**la posición de trabado o de apagado antes de hacer cualquier ajuste, cambio de accesorios o guardar la herramienta.** Estas medidas de seguridad preventivas reducen el riesgo de encender la herramienta accidentalmente.

- d) **Guarde las herramientas que no esté usando fuera del alcance de los niños y otras personas no capacitadas.** Las herramientas son peligrosas en las manos de los usuarios no capacitados.
- e) **Mantenga las herramientas con cuidado. Compruebe la desalineación o el atasco de las piezas móviles, la ruptura de piezas y cualquier otra situación que pueda afectar el funcionamiento de las herramientas. Si la herramienta está dañada, hágala arreglar antes de usarla.** Muchos accidentes son causados por herramientas mantenidas deficientemente.
- f) **Conserve las herramientas de corte afiladas y limpias.** Las herramientas mantenidas adecuadamente, con bordes de corte afilados, tienen menos probabilidades de atascarse y son más fáciles de controlar.
- g) **Utilice la herramienta eléctrica, accesorios, brocas de la herramienta, etc. de acuerdo con estas instrucciones y de la manera adecuada para el tipo de herramienta eléctrica, teniendo en cuenta las condiciones de trabajo y el trabajo que se realizará.** La utilización de la herramienta eléctrica para operaciones diferentes de aquellas para las que se encuentra diseñada podría dar lugar a una situación peligrosa.

#### **5. UTILIZACIÓN Y CUIDADO DE LA HERRAMIENTA ACCIONADA A BATERÍAS**

- a) **Una herramienta accionada a baterías que tenga baterías integradas o un paquete de baterías separado se debe recargar solamente con el cargador especificado para la batería.** Un cargador que puede ser adecuado para un tipo de batería puede crear un peligro de

incendio cuando se usa con otra batería.

**b) Utilice la herramienta accionada a baterías solamente con el paquete de baterías designado específicamente.**

El uso de cualquier otra batería puede crear un peligro de incendio.

**c) Cuando el paquete de baterías no se usa, manténgalo alejado de otros objetos metálicos como: sujetapapeles, monedas, clavos, tornillos u otros pequeños objetos de metal capaces de hacer una conexión entre los terminales.**

El cortocircuito de los terminales de una batería puede causar chispas, quemaduras o incendio.

**d) Bajo condiciones abusivas, la batería puede expulsar líquido; evite el contacto. Si ocurre un contacto accidental, enjuagar con agua.** Si el líquido entra en contacto con los ojos, busque ayuda médica. El líquido expulsado por la batería puede causar irritación o quemaduras.

## 6. REPARACIÓN

**a) La herramienta debe ser reparada por una persona calificada de servicio técnico y se deben utilizar partes de reemplazo idénticas.** Esto asegurará el mantenimiento de la seguridad de la herramienta eléctrica.

## USO SEGURO DEL PRODUCTO

### INSTRUCCIONES DE SEGURIDAD IMPORTANTES

 **¡ADVERTENCIA!** Cuando se emplean herramientas eléctricas para jardinería, siempre deben seguirse ciertas pautas básicas de seguridad a fin de reducir el riesgo de incendio, descarga eléctrica o lesión seria, incluyendo las siguientes:

 **¡ADVERTENCIA!** Lea y comprenda todas las instrucciones.

 **¡ADVERTENCIA!** El polvo creado al lijar, serruchar, pulir, taladrar o realizar otras actividades de la construcción, contiene sustancias químicas que se sabe producen cáncer, defectos de nacimiento u otros daños

al sistema reproductor. Algunos ejemplos de esos productos químicos son:

- El plomo de las pinturas a base de plomo;
- El plomo de las pinturas a base de plomo;
- El arsénico y el cromo de la madera tratada químicamente.

El riesgo que se corre a causa del contacto con esos productos varía según la frecuencia con que usted realice este tipo de trabajos. Con el fin de reducir su exposición a esas sustancias químicas: trabaje en un área bien ventilada; utilice un equipo de seguridad adecuado, tal como una máscara contra el polvo especialmente diseñada para filtrar partículas microscópicas.

**ADVERTENCIA:** Este producto podría contener plomo, ftalato y otros químicos identificados por el Estado de California como causantes de cáncer, defectos congénitos y otras lesiones reproductivas. Lávese las manos después de utilizar.

### ADVERTENCIAS DE SEGURIDAD PARA LA SIERRA ELÉCTRICA

- 1) Evite ambientes peligrosos. No utilice las herramientas en lugares húmedos o mojados.
- 2) No trabaje bajo la lluvia.
- 3) Mantenga alejados a los niños. Todos los visitantes deben mantenerse a distancia del área de trabajo.
- 4) Vístase apropiadamente. No use ropas sueltas o alhajas, ya que pueden quedar atrapadas en las piezas móviles. Cuando se trabaja al aire libre se recomienda el uso de guantes de goma y calzado resistente. Emplee protección adecuada para contener el cabello largo.
- 5) Utilice gafas de seguridad. Emplee siempre máscara para la cara o máscara anti-polvo en operaciones donde se emite mucho polvo.
- 6) Utilice la herramienta correcta. Emplee la herramienta únicamente para la finalidad para la cual fue diseñada.
- 7) Evite el arranque accidental. No transporte la herramienta enchufada con el dedo en el interruptor. Cerciórese de que el interruptor esté apagado cuando enchufe la máquina.
- 8) No fuerce la sierra eléctrica - Hará un

trabajo mejor y más seguro a la velocidad para la cual fue diseñada.

- 9) No se extralimite. Manténgase firme y con buen equilibrio en todo momento.
- 10) Permanezca alerta. Ponga siempre atención en lo que está haciendo. Utilice el sentido común. No opere la herramienta cuando esté cansado.
- 11) Guarde las herramientas que no usa en lugares cerrados. Cuando no se encuentran en uso, las herramientas deben guardarse en un lugar seco, elevado o cerrado con llave, lejos del alcance de los niños.
- 12) Realice un mantenimiento cuidadoso de la sierra eléctrica - Conserve los bordes cortantes limpios y bien afilados, a fin de obtener el mejor rendimiento y reducir los riesgos de lesiones. Siga las instrucciones para la lubricación y el cambio de accesorios. Examine periódicamente el cable de la herramienta y si está dañado hágalo reparar por un agente autorizado. Examine periódicamente los prolongadores y sustitúyalos si están dañados. Mantenga los mangos secos, limpios y libres de aceite y grasa.
- 13) Verifique las piezas dañadas. Las guardas protectoras u otras partes dañadas deben verificarse cuidadosamente antes de cualquier uso futuro de la herramienta, a fin de determinar si funcionarán correctamente y realizarán la función prevista. Compruebe que las piezas móviles se encuentren alineadas y correctamente ajustadas, que no haya rotura de piezas, de montaje o cualquier otra condición que pueda afectar su funcionamiento. Una guarda protectora u otra pieza que se encuentre dañada debe ser reparada o sustituida correctamente en un centro de servicio autorizado, a menos que en este manual de instrucciones se indique lo contrario.
- 14) Mantenga su lugar de trabajo limpio y bien iluminado.  
Bancos de trabajo desordenados y lugares oscuros invitan a los accidentes.  
Antes de comenzar a cortar, asegúrese de contar con: zona de trabajo limpia; calzado firme; camino de retirada para el momento

de caída del árbol.

- 15) Evite ambientes peligrosos.  
Al cortar matorrales y plantas tiernas, proceda con cuidado. Los materiales finos pueden atascarse en la cadena y azotar contra su cuerpo o provocar que pierda el equilibrio.  
No utilice la JAWSAW® cuando esté arriba de un árbol.  
Proceda con sumo cuidado al cortar ramas o vástagos de árboles que se encuentran en tensión. Esté preparado para actuar en caso de contragolpe de la madera. Al liberarse la tensión de la Madera.  
No trabaje bajo la lluvia.  
No utilice la JAWSAW® en lugares húmedos o mojados. No exponga la JAWSAW® a la lluvia o nieve.  
No utilice la JAWSAW® en presencia de líquidos o gases altamente inflamables.
- 16) Para protegerse de un shock eléctrico, evite el contacto corporal con objetos conectados a tierra tales como caños, vallas, cercas y postes de metal.
- 17) Transporte de la JAWSAW®  
Transporte la JAWSAW® a mano de forma vertical desde el mango trasero con la sierra detenida y el dedo alejado del interruptor.
- 18) Mantenga todas las partes del cuerpo alejadas de la sierra mientras la cadena esté en movimiento.  
Antes de activar la sierra, asegúrese de que no se encuentre en contacto con nada.
- 19) Protéjase para evitar contragolpes  
**ADVERTENCIA:** Los contragolpes pueden ocurrir cuando el extremo o la punta de la barra de guía toca un objeto o cuando la madera "se cierra" y presiona la cadena dentro del corte. En algunos casos, el contacto de la punta de la barra puede provocar una rápida reacción de contragolpe y conducir la barra de guía repentinamente hacia arriba y hacia atrás, en dirección al operario. La compresión de la cadena serrada contra la barra de guía puede lanzar la sierra rápidamente hacia atrás, también en dirección al operario. Cualquiera de estas reacciones puede hacer que el operario pierda el control de

la sierra y provocarle lesiones graves. Las siguientes medidas reducen el riesgo de contragolpe:

1. Sujétela con firmeza. Utilice ambas manos para sujetar la JAWSAW® mientras se encuentre en funcionamiento. Sujétela con firmeza: los mangos de la JAWSAW® deben quedar bien tomados en sus dedos.
2. No se estire.
3. Manténgase firme y con buen equilibrio en todo momento.
4. No permita que el extremo de la barra de guía toque un tronco, rama, piso u otra obstrucción.
5. Utilice dispositivos como una cadena de bajo contragolpe, guardas para el extremo de la barra guía, frenos de cadena y barras guía especiales que reducen los riesgos asociados con los contragolpes.
6. Utilice únicamente las barras y cadenas de repuesto especificadas por el fabricante u otras de tipo equivalente.

#### **ADVERTENCIAS DE SEGURIDAD ADICIONALES PARA LA SIERRA ELÉCTRICA**

1. Planifique con anticipación una salida segura para la caída de las ramas y los desechos. Garantice que la ruta de salida esté libre de obstáculos que impidan o dificulten el movimiento. Recuerde que el césped húmedo y la corteza recién cortada son resbaladizos.
2. Tenga en cuenta la dirección en la que puede caer una rama. Considere todas las condiciones que puedan afectar la dirección de la caída, entre ellas:
  - a) La dirección prevista de la caída.
  - b) La inclinación natural de la rama.
  - c) Cualquier estructura de rama pesada inusual o deterioro.
  - d) Los árboles circundantes y los obstáculos, incluidas las líneas eléctricas elevadas.
  - e) La velocidad y la dirección del viento.
3. La distancia segura entre una rama y los desechos que se caerán y los espectadores, los edificios y otros objetos debe ser de al menos 2 1/2 veces la longitud de la rama. Cualquier espectador, edificio u objeto dentro de esta distancia

puede ser golpeado por la rama que cae.

4. No permita que la cadena en movimiento entre en contacto con ningún objeto en la punta de la barra de guía.
5. Comience y continúe el corte sólo con el movimiento de la cadena a la máxima velocidad.
6. Cuando utilice el poste de extensión para cortar ramas de un árbol, asegúrese de estar bien parado para no perder el equilibrio. No se pare en un lugar en el que puedan caer las ramas luego de cortarlas.
7. Antes de comenzar con los cortes, considere la inclinación natural del árbol y la dirección del viento para calcular en qué dirección se caerá la rama.
8. Extraiga los residuos, piedras, cortezas flojas, clavos, grapas y cables del árbol donde se realizarán los cortes.
9. No se deberá utilizar la herramienta en ninguna posición que permita que alguna parte se acerque a 10 metros (33 pies) de líneas eléctricas aéreas.
10. Las posiciones de operaciones son peligrosas; El usuario puede golpearse con ramas que caen o que rebotan luego de haber caído al suelo. Quite las ramas por secciones.
11. No utilice la herramienta para cortar ramas de más de 4" de diámetro. La rama deberá poder ingresar por completo en la abertura de la quijada.
12. No utilice la sierra cuando se sienta cansado. Extreme las precauciones antes de los periodos de descanso y al finalizar su turno.
13. Siga las instrucciones de su manual de operador para el arranque de la JAWSAW® y controle la JAWSAW® de forma firme desde ambos mangos cuando se la esté utilizando. Mantenga los mangos siempre secos, limpios y sin aceite.
14. Transporte siempre la JAWSAW® con la barra de guía dentro de la guarda de protección.
15. La JAWSAW® está diseñada para la utilización con las 2 manos. La utilización de la herramienta con sólo una mano podría derivar en lesiones graves al operador, ayudantes y/o personas que

estén mirando.

16. Esta sierra ha sido clasificada según la norma CSA como sierra de Clase 2C. Ha sido diseñada para su uso poco frecuente por usuarios domésticos y de campo, y para aplicaciones generales, como limpieza, podas, cortado de árboles, etc. La utilización prolongada de la herramienta puede causar problemas de circulación en las manos del usuario como consecuencia de las vibraciones. Para este tipo de utilización, es posible que sea apropiado emplear una sierra que cuente con una función antivibración.
17. Antes de encender la JAWSAW<sup>®</sup>, asegúrese de que la cadena no se encuentre en contacto con ningún objeto.
18. Asegúrese de quitar las llaves de ajuste, herramientas, o llaves de tubo antes de encender la sierra eléctrica.
19. No use esta herramienta para talar árboles
20. Use un equipo de protección según lo requieran las normas de seguridad de su empresa, gobierno o empleador. Siempre que opere la sierra eléctrica tendrá que usar ropa ceñida, lentes de protección, calzado de seguridad y protección para las manos, piernas y oídos.

**NOTA:** La ropa de protección debe cumplir con los estándares correspondientes.

### **ADVERTENCIAS DE SEGURIDAD PARA LAS HERRAMIENTAS DE JARDINERÍA A BATERÍA.**

1. El manual de instrucciones de cualquier aparato de jardinería que funcione con baterías debe contener las siguientes instrucciones u otras equivalentes:
  - a) No cargue el artefacto en la lluvia, o en lugares húmedos.
  - b) No use artefactos a batería bajo la lluvia.
  - c) Saque o desconecte la batería antes de reparar, limpiar o remover material del artefacto de jardinería.
2. El manual de instrucciones de cualquier aparato que funcione con baterías y emplee una batería desmontable o independiente debe contener las siguientes instrucciones u otras equivalentes:

- a) Use únicamente el siguiente tipo y tamaño de baterías: WA3525
- b) No tire las baterías al fuego. Pueden llegar a explotar. Consulte los códigos locales para obtener instrucciones especiales de desecho.
- c) No abra ni mutile las baterías. El electrolito que se puede liberar es corrosivo y puede provocar daños a los ojos o la piel. Puede ser tóxico si se traga.
- d) Tenga cuidado al manipular la batería para no hacer un cortocircuito con materiales conductores como anillos, brazaletes y llaves. La batería o el conductor pueden recalentarse y causar quemaduras.

### **Conserve estas instrucciones**

## SÍMBOLOS



Advertencia!



Para reducir el riesgo de lesiones, el usuario deberá leer el manual de instrucciones.



Use lentes de seguridad, máscara contra el polvo.



Guantes con protección contra sierras.



Botas con protección contra sierras con punta de acero y suela antideslizante.



Dirección correcta del diente de corte.



Li-Ion

Batería de iones de litio. Recolección por separado. La batería deberá reciclarse.



Li-Ion

**call2recycle**

POSITEC Inc. ha establecido una asociación con la empresa RBRC para el reciclaje de todas las baterías Positec que posean el sello RBRC-call2recycle. Para contribuir con la protección del medio ambiente, no deseche las baterías como residuos normales. Después de que haya finalizado el ciclo de vida útil de la batería, comuníquese al 1-800-822-8837 para acceder al servicio gratuito que realizará el desecho correcto de la batería.



## USO PREVISTO

Esta JAWSAW® ha sido diseñada para podar árboles y cortar troncos pequeños de hasta 100mm (4 pulgadas) de diámetro. (Ver Fig. A)

## AJUSTE Y MONTAJE



**ADVERTENCIA: Antes de realizar ajustes a la cadena u otro tipo de ajustes, asegúrese de que la herramienta esté apagada y de haber quitado la batería.**

Todas las cadenas serradas sufren un desgaste y se aflojan durante su uso. Inspeccione periódicamente la cadena. Si existe un espacio visible entre la cadena y la barra de guía, vuelva a ajustar la cadena.



**ADVERTENCIA: Quite la batería antes de ajustar la cadena de la sierra.**

**Los bordes de corte de la cadena son afilados. Al manipular la cadena, utilice guantes de protección.**

Este producto se encuentra armado por completo. Sin embargo, recomendamos inspeccionar la tensión de la cadena antes de la utilización y volver a ajustar si es necesario.

## AJUSTAR LA TENSIÓN DE LA CADENA SERRADA

1. Empuje el mango hasta que la barra quede en el medio de la abertura de la quijada, tal como se muestra a continuación. Inserte el pasador de bloqueo (12) en el cable de alimentación dentro del receptáculo del pasador de bloqueo (13) ubicado debajo del mango para fijar el bloqueo. (Ver Fig. B1-B3)
2. Abra la cubierta de acceso a la cadena (9) con la llave suministrada. (Gire 1/4 de vuelta hacia la izquierda). (Ver Fig. C)
3. Libere la tensión de la cadena aflojando el perno del tensor de la cadena (10) girándolo unas vueltas hacia la izquierda (Ver Fig. D)
4. Vuelva a ajustar el perno del tensor de la cadena girándolo hacia la derecha hasta que quede apretado. Esta acción empujará

**Sierra de cadena inalámbrica para despedazado y recortado**

**ES**



automáticamente la barra hacia delante para tensionar la cadena.

**NOTA:** No es posible apretar excesivamente la cadena de la sierra. Por lo tanto, apriete lo más posible la cadena.

5. Compruebe que se haya ajustado la tensión correcta. Deberá ser posible tirar de la cadena hacia afuera desde la parte lateral de la barra (aproximadamente 1/8 pulg. (3mm) y ésta deberá regresar rápidamente a su posición. (Ver Fig. E)

Si la tensión es incorrecta, repita el paso 3, asegurándose de que la barra pueda moverse libremente cuando se afloja el tensor.

## RECAMBIO DE LA CADENA SERRADA/ SIERRA BAR



### ADVERTENCIA:

- **Peligro de laceración.** Siempre utilice guantes de protección al instalar o retirar la cadena de la sierra. La cadena de la sierra es filosa y puede cortarlo cuando no está en funcionamiento.
- **Riesgo de quemaduras.** La barra de guía de la cadena y la cadena pueden calentarse durante el uso. Espere hasta que se enfrien antes de realizar ajustes o retirarlas.

1. Coloque la herramienta en una superficie firme.
2. Desconecte la alimentación, coloque el pasador de bloqueo y abra la cubierta de acceso a la cadena, tal como se describe en la sección anterior.
3. Utilice sólo la barra y cadena de reemplazo WORX.
4. Afloje y extraiga el perno del tensor de la cadena.
5. Levanta y extraiga la barra de guía (7) y la cadena (8) a través de la quijada, orientando la barra para desbloquear los dos pasadores de posicionamiento de la barra (d) (Ver Fig I).
6. Al reemplazar la barra, extraiga la placa de montaje (a) que se encuentra sujeta por un solo tornillo y coloque la barra nueva. La barra es simétrica y se la puede colocar con cualquier lado hacia afuera (es posible colocarla al revés si el borde inferior está desgastado). (Ver Fig. F)

7. Antes de volver a colocar la barra, compruebe que orificio pequeño de aceite (b) y la ranura de la cadena (c) no estén obstruidos por suciedad o aserrín. Si es necesario, utilice un palillo pequeño para efectuar la limpieza (Ver Fig. G1, G2).
8. Vuelva a colocar la cadena en la barra. Tenga en cuenta la dirección correcta de los dientes (Ver Fig. H). La dirección de corte es hacia adentro en el borde de corte inferior.
9. Con la placa de montaje (a) hacia el motor y sujetando la cadena en la barra, coloque la barra y la cadena en la quijada, orientando hacia los pasadores de posicionamiento de la barra (d) y colocando la cadena por encima de la rueda dentada impulsora (17) (Ver Fig I). Existirá un leve exceso de cadena, por lo tanto, se la deberá colocar de forma correcta en la ranura de la barra a fin de proporcionar cadena adicional suficiente para que se la pueda extraer por encima de la rueda dentada impulsora.
10. Compruebe si todas las piezas están colocadas de forma correcta (Ver Fig. J).
11. Vuelva a colocar y ajuste el perno del tensor de la cadena. Tenga en cuenta que la leva (e) del tensor quedará enganchada en el saliente (f) de la barra. Empuje la barra hacia afuera para tensionar la cadena y compruebe que exista una tensión correcta (Ver Ajustar la tensión de la cadena serrada).
12. Cierre la cubierta de acceso y extraiga el pasador de bloqueo.

## LUBRICACIÓN



**IMPORTANTE:** La JAWSAW® se entrega con el depósito de aceite vacío. Es fundamental llenarla de aceite antes de comenzar a usarla. Se puede utilizar aceite de barra y cadena (32#) de cualquier marca. No utilice la JAWSAW® sin aplicar aceite de cadena o con el depósito de aceite vacío, ya que esto podría derivar en un rendimiento de corte deficiente, sobrecarga del motor y posibles daños.

## LUBRICACIÓN:

1. Llene la botella de aceite con aceite para barras. (Ver Fig. K)
2. Apoye la JAWSAW® con el llenador de aceite orientado hacia arriba.
3. Desenrosque la tapa del compartimento donde se coloca el aceite (g) para abrirlo.
4. Con una botella, rellene el compartimento para aceite. (Ver Fig. L)
5. Enrosque la tapa del compartimento para aceite.

 **IMPORTANTE: Es importante utilizar únicamente aceite del tipo recomendado. No utilice aceite reciclado / antiguo. El uso de aceite no homologado invalidará la garantía.**

## COMPROBAR EL ENGRASADOR AUTOMÁTICO

La JAWSAW® utiliza una velocidad de cadena mucho más baja que las sierras de cadena tradicionales y, por lo tanto, requiere mucho menos aceite.

Sin embargo, es importante que siempre tenga una cierta cantidad de aceite. Visualice la ventana del depósito de aceite y coloque aceite en caso de que sea necesario.

Durante la utilización, compruebe periódicamente la cadena y la barra. Deberá poder observarse una pequeña presencia de aceite. Si la cadena y la barra están completamente secas, extraiga la barra y la cadena (consulte la sección anterior) para asegurarse de que el orificio del aceite de la barra no se encuentre obstruido.

Si el orificio de aceite no posee obstrucciones, existe aceite en el depósito y la cadena sigue sin lubricación de aceite visible, póngase en contacto con un agente del servicio de atención al cliente de WORX o un agente de servicio autorizado.

 **ADVERTENCIA: No presione el mango trasero repetitivamente cuando la sierra no esté efectuando cortes. El aceite sobresaldrá cuando se presione el mango trasero, independientemente de si el motor se encuentra o no en funcionamiento.**

## FUNCIONAMIENTO

### 1. ANTES DE USAR SU JAWSAW® INHALÁMBRICA

Su batería está DESCARGADA y debe cargarla antes de usarla.

El cargador de batería suministrado está diseñado para la batería de Li-Ion instalada en la herramienta. No utilice otro cargador de baterías.

### 2. CARGA DEL PACK DE BATERÍA

La batería de Li-Ion está protegida contra descargas excesivas. Cuando la batería está agotada, la herramienta se desconecta a través de un circuito de protección: El soporte de la herramienta deja de girar.

En un ambiente caluroso o luego de mucho uso, la batería puede calentarse demasiado como para aceptar carga. Permita que se enfríe antes de cargarla.

### 3. PARA EXTRAER O INSTALAR LA BATERÍA (Ver Fig.M)

Presione la traba de liberación de la batería y extraígalas de la herramienta. Luego de la recarga, deslice la batería en el puerto para la batería de la herramienta. Basta con deslizarla y ejercer una leve presión.

### Preparación de la JAWSAW® para su utilización

 **ADVERTENCIA:**

- Lea y comprenda todas las instrucciones. El incumplimiento de todas y cada una de las instrucciones enumeradas a continuación puede provocar descarga eléctrica, incendio o daños personales graves.
- Hoja móvil filosa. Para evitar que se encienda accidentalmente, asegúrese de quitar la batería antes de realizar las siguientes operaciones, de lo contrario podría lesionarse gravemente.

 **PRECAUCIÓN: Hoja móvil filosa. Siempre utilice guantes de protección al instalar o retirar la cadena. La cadena es filosa y puede cortarlo cuando no está en funcionamiento.**

 **ADVERTENCIA:**

**Sierra de cadena inalámbrica para despedazado y recortado**

**ES**

- Nunca utilice una JAWSAW® que se encuentre dañada, ajustada de forma incorrecta o no ensamblada de forma completa o segura.
- Asegúrese de que la cadena de la sierra deje de moverse cuando se sueltan los gatillos del sistema de control de potencia.
- Nunca ajuste la barra de guía o la sierra, si la batería está puesta.

## LLAVE DE ENCENDIDO/APAGADO DE SEGURIDAD

El gatillo está bloqueado para evitar un arranque accidental.

Existen dos botones de bloqueo (2) que permiten un funcionamiento hacia arriba (corte desde arriba) o invertido (corte desde abajo).

Para encender, presione el botón de bloqueo con el pulgar y apriete el gatillo (Ver Fig N). Para apagar, sólo libere el gatillo.

### Corte:

Compruebe la ventana del nivel de aceite (14) antes de arrancar la herramienta y de forma periódica durante su funcionamiento. Vuelva a llenarlo de aceite si el nivel de aceite es demasiado bajo.

Si está utilizando la herramienta con una cadena de la sierra (8) recientemente reemplazada, compruebe la tensión de la cadena cada 10 minutos de utilización. Sostenga siempre firmemente el mango secundario al realizar el corte (Ver Fig. O1, O2)

1. Utilice ambas manos para sujetar firmemente la sierra. Utilice siempre la mano izquierda (I) para sujetar el mango delantero y la mano derecha (II) para sujetar el mango trasero. Los mangos de la sierra deben quedar bien tomados por sus dedos. (Ver Fig. O1, O2).

2.  **¡ADVERTENCIA!** Asegúrese de mantener una pisada firme. No utilice la JAWSAW® al estar parado sobre ramas o al estar en una escalera.

**NOTA:** Al cortar ramas que se encuentran apoyadas en el suelo, coloque un pie en la rama para evitar que la rama se mueva. (Ver Fig. P).

2.  **¡ADVERTENCIA!** No coloque los pies en los dientes de la quijada.

Mantenga los pies a una distancia segura de la herramienta. (Ver Fig. P)

3. Coloque la herramienta con la quijada colocada sobre la rama que desea cortar.

3.  **¡ADVERTENCIA!** No comience a realizar los cortes hasta que la herramienta no esté colocada de forma correcta.

3.  **¡ADVERTENCIA!** Al encender la sierra, asegúrese de que la cadena no toque la rama que desea cortar.

4. Encienda la herramienta.
5. Empuje el mango trasero hacia el mango delantero para completar el corte.
6. Apague la herramienta luego de que la barra y la cadena hayan regresado a la posición de inicio.

6.  **¡ADVERTENCIA!** Al completar el corte (paso 6 que aparece arriba), empuje el mango con fuerza y deje que la cadena giratoria se extraiga sola de la madera.

La utilización de demasiada fuerza en el mango trasero al realizar los cortes puede causar una sobrecarga en el motor de la herramienta.

6.  **PRECAUCIÓN:** Al final de cada corte, prepárese para soportar el peso de la herramienta.

### Recorte de ramas:

Antes de cortar cualquier rama, deberá considerar los siguientes puntos:

1. ¿La rama es pesada? ¿Dañará algún objeto al caerse?
  - Se deberán cortar las ramas largas en partes pequeñas, comenzando desde el extremo alejado del árbol.
  - Compruebe siempre dónde caerá la rama ANTES de iniciar el corte.
  - Nunca se pare debajo de una rama que se está cortando.
2. ¿Se quebrará la rama antes de lograr que el corte la atraviese? (Ver Fig. Q1,Q2)
  - Para evitar quebraduras, utilice la JAWSAW® de forma invertida y realice un corte pequeño (inferior a un 1/3 del diámetro de la rama) desde la parte inferior.
  - A continuación, gire la JAWSAW® a la posición normal y corte de arriba hacia

abajo, alejándose levemente del tronco que posee el corte inferior inicial.

3. ¿Se encuentra la rama bajo tensión? ¿Se desprenderá rápidamente o atraparé a la sierra cuando se la corte?
- Párese siempre fuera de la dirección de una rama en tensión. Podría golpear repentinamente con una fuerza sorprendente y causar lesiones o pérdida de control de la sierra.
  - Corte siempre desde el lado tensionado de una rama, generalmente en la parte superior de una rama de un árbol de pie. Sin embargo, puede ser cualquier lado de la rama de un árbol caído.
  - Si el corte comienza a cerrarse en la sierra, está cortando desde el lado incorrecto. Mantenga la sierra en funcionamiento y tire de la sierra para retraer la hoja del corte.
  - Si la sierra queda atrapada, no intente extraerla con fuerza excesiva. Levante le rama para abrir el corte mientras un asistente extrae la sierra.

## SEGURIDAD CONTRA CONTRAGOLPES

Esta cadena de la sierra está cubierta por una guarda. Sin embargo, puede ocurrir un contragolpe. Las siguientes medidas reducen el riesgo de contragolpe:

- Utilice ambas manos para sujetar la sierra cuando se encuentra en funcionamiento. Sujétela con firmeza: los mangos de la sierra deben quedar bien tomados en sus dedos.
- Mantenga colocados en la sierra todos los elementos de seguridad. Asegúrese de que funcionen de forma correcta.
- No se estire.
- Manténgase en posición firme y con buen equilibrio en todo momento.
- Párese levemente en el lado derecho de la sierra. Esto evita que el cuerpo se encuentre en línea recta con la cadena.
- No permita que el extremo de la guía toque algún elemento cuando la cadena se esté moviendo.
- No hunda el extremo de la barra de guía ni intente realizar cortes "de punta" (perforando la madera utilizando el extremo de la barra de guía).
- Manténgase alerta a los cambios de

posición de la madera y a otras fuerzas que pueden provocar presión sobre la cadena.

- Proceda con suma cautela al reingresar a un corte realizado previamente.
- Nunca utilice cadenas romas (desgastadas) o sueltas. Mantenga la cadena afilada y tensada.

## UTILIZACIÓN CORRECTA DE LA SIERRA JAWSAW®

Utilice la JAWSAW® sólo con una pisada firme.

Sostenga la JAWSAW® con la mano derecha. (Ver Fig. R)

Asegúrese que la sierra esté funcionando a toda velocidad antes de comenzar un corte. Utilice los dientes de la quijada metálica para asegurar la sierra a la madera antes de comenzar el corte. (Ver Fig. S)

No utilice la JAWSAW® con los brazos totalmente extendidos ni intente aserrar áreas de difícil acceso o sobre una escalera. (Ver Fig. T)

## Cortar madera en tensión (Ver Fig. U)



**¡ADVERTENCIA: Proceda con sumo cuidado al cortar ramas o vástagos de árboles que se encuentran en tensión. Está preparado para actuar en caso de contragolpe de la madera. Al liberarse la tensión de la madera, la rama puede moverse hacia el operario, golpearlo y provocarle lesiones graves y aun la muerte.**

Al cortar troncos apoyados en ambos extremos, comience el corte desde la parte superior (Y) hasta aproximadamente 1/3 del diámetro del tronco y finalice el corte (Z) desde la parte inferior a fin de evitar un contacto de la JAWSAW® con el suelo. Al cortar troncos apoyados sólo desde un extremo, comience el corte desde la parte inferior (Y) hasta aproximadamente 1/3 del diámetro del tronco y finalice el corte desde la parte superior (Z) a fin de evitar una quebradura del tronco o atascamiento de la herramienta.

## DESMEMBRAMIENTO DE UN ÁRBOL (Ver Fig. V)

Desmembrar un árbol significa retirar

las ramas de un árbol caído. Al realizar el desmembramiento, deje las ramas inferiores más grandes para lograr que el tronco quede apoyado por encima del suelo. Extraiga las ramas pequeñas en un corte como se muestra a continuación. Se deberán cortar las ramas de abajo hacia arriba para evitar que la JAWSAW® se bloquee.

### TROZADO DE UN TRONCO (Ver Fig. W)

Trozar un tronco significa cortarlo en secciones. Asegúrese de tener una pisada firme. Mantenga los pies separados y distribuya su propio peso sobre ambos pies en forma equilibrada. Siga las instrucciones simples para efectuar un corte sencillo.



#### ¡ADVERTENCIA: (Ver Fig.X)

- Si se halla en una colina, asegúrese de que el tronco no vaya a rodar cuesta abajo. Asegúrelo con estacas de madera. Introduzca las estacas en el suelo, del lado del tronco que se encuentra cuesta abajo. Permanezca en posición cuesta arriba del tronco al cortar, ya que éste puede rodar después de realizarse un corte. (Ver Fig.X)
- Al cortar un tronco, nunca lo sostenga con la mano o la pierna.
- Al cortar un tronco, no permita que otra persona lo sostenga.
- Apague y desenchufe la sierra antes de trasladarse de un lugar a otro.

### ENSAMBLE DE LA BARRA DE EXTENSIÓN (WG321)( AL UTILIZAR CON EL ACCESORIO DE POSTE OPCIONAL)



¡ADVERTENCIA: Antes de colocar la barra de extensión (20), asegúrese de que la herramienta esté apagada y de haber quitado la batería.

1. Utilice el control de liberación para permitir que la abrazadera del mango se abra (Ver Fig. Y1).
2. Con la barra levantada, inserte la lengüeta de acero en la ranura ubicada detrás del mango delantero. Con la lengüeta de acero colocada, gire la barra hacia la carcasa de la sierra. (Ver Fig Y2).
3. Coloque la abrazadera del mango de la barra dentro del mango trasero de la

JAWSAW®, tal como se muestra en la Fig Y3. Para lograr que la abrazadera quede colocada de forma correcta en el mango, presione el botón de bloqueo y accione el gatillo.

4. Cierre la abrazadera. La palanca de bloqueo quedará bloqueada automáticamente en su lugar.
5. Compruebe que el mango trasero esté colocado de forma correcta en la abrazadera y compruebe que la abrazadera esté colocada en la posición de bloqueo.
6. Coloque el cargador en el poste de extensión. (Ver Fig. Y4)



¡ADVERTENCIA: Cuando use la máquina con el Poste de Extensión, asegúrese de colocar la batería del poste en la máquina y a continuación coloque la batería en el poste de extensión.

### Corte con la barra de extensión ( AL UTILIZAR CON EL ACCESORIO DE POSTE OPCIONAL)

1. Coloque la barra como se describe en "Ensamble de la barra de extensión"  
**NOTA:** La JAWSAW® tendrá un peso moderado en el extremo de la barra de extensión.  
Coloque el accesorio de barra al cortar ramas por encima de la altura de los hombros y extráigalo al cortar ramas que se encuentren a la altura de los hombros o por debajo de ésta.
2. Levante gradualmente la JAWSAW® con la barra de extensión colocada. (Ver Fig. ZA) Para levantarla a la posición vertical, levante en primer lugar la JAWSAW® y, a continuación, vaya levantando las manos por la barra.
3. Antes de cortar una rama larga, considere todos los puntos descritos en la sección previa "Recorte de ramas", pero preste especial atención a la posible dirección de una rama que se cae.



¡ADVERTENCIA: No se pare directamente debajo de una rama que se está cortando. Mantenga alejados a las personas que están mirando. No se pare en una escalera u otro tipo de apoyo inestable al utilizar la herramienta. No utilice la

### **herramienta cerca de líneas de TV por cable, energía eléctrica o telefonía.**

Manténgase a 3 metros (10 pies) de todas las líneas de alimentación. (Ver Fig. ZB1-ZB4)

4. Coloque la quijada perpendicularmente a la rama que se está cortando.

**NOTA: La capacidad de corte máxima de la JAWSAW® es 4pulg. (10cm).**

5. Una mano deberá sujetar firmemente el mango de empuje de la barra de extensión. La otra mano deberá sujetar la parte metálica de la barra o el mango deslizante de la barra (Ver Fig.ZC).
6. Complete el corte como se describe en "Recorte de ramas"
7. Al finalizar el corte, esté preparado para sostener el peso de la herramienta completa a medida que cae la rama.



**¡ADVERTENCIA:** No permita que la JAWSAW® quede apoyada en el suelo al finalizar el corte, ya que esto podría dañar la herramienta.

### **MANTENIMIENTO Y SEGURIDAD CONTRA CONTRAGOLPES**

Siga las instrucciones de mantenimiento de este manual. La limpieza correcta de la sierra y la cadena, y el mantenimiento de la barra de guía pueden reducir las posibilidades de contragolpes. Inspeccione y realice el mantenimiento de la sierra luego de cada utilización. Esto permitirá aumentar la vida útil de la sierra. Nota: el riesgo de contragolpe puede incrementar cada vez que se afila la cadena, aun al afilarla debidamente.

### **MANTENIMIENTO Y ALMACENAMIENTO DE LA JAWSAW®**

1. Quite la batería de la sierra:
  - Cuando no se la utilice.
  - Cuando se la transporte.
  - Cuando no se la esté supervisando.
  - Antes de realizar el mantenimiento.
  - Antes de efectuar la limpieza.
  - Antes de cambiar accesorios, tales como la cadena y guarda de la sierra.
2. Inspeccione los siguientes puntos en la

sierra antes y luego de cada utilización:

- Ante cualquier indicación de daño
  - Funcionamiento correcto del mango de empuje y movimiento adecuado de la barra.
  - Tensión adecuada de la cadena.
  - Lubricación adecuada de la cadena.
3. No utilice la JAWSAW® si:
    - El interruptor de activación o bloqueo no funcionan de forma correcta.
    - El mango de empuje no regresa correctamente con la fuerza del muelle.
    - Existe algún otro daño que afecta la seguridad o funcionamiento.
  4. Cuide la JAWSAW® y haga reparar cualquier daño o avería a través de un centro de servicio autorizado (póngase en contacto con el 1-866-354-9679):
    - Nunca la exponga a la lluvia.
    - Mantenga la cadena afilada, limpia y lubricada para mayor rendimiento y seguridad.
    - Para afilar la cadena, siga los pasos delineados en este manual.
    - Mantenga los mangos siempre secos y sin aceite.
    - Mantenga ajustadas todas las tuercas y tornillos.
  5. El realizar tareas de servicio, utilice solo piezas de repuesto idénticas.
  6. Cuando no utilice la JAWSAW®, guárdela:
    - En un sitio alto o bajo llave, fuera del alcance de los niños;
    - En un lugar seco.

### **RECAMBIO DE LA CADENA SERRADA/ SIERRA BAR**

Reemplace la cadena cuando las cuchillas estén demasiado desgastadas para afilarlas o cuando la cadena se encuentre dañada. Sólo utilice la cadena de reemplazo que se indica en este manual. Al reemplazar la cadena, coloque siempre una rueda impulsora nueva. Esto permitirá mantener un impulso correcto de la cadena. Inspeccione la barra de guía antes de afilar la cadena. Una barra de guía desgastada o dañada representa una situación peligrosa. Una barra de guía desgastada o dañada causará daños a la cadena y hará que los cortes sean más difíciles de realizar.

Para obtener información sobre el reemplazo

de la barra de guía, consulte la sección **CAMBIO DE LA BARRA DE GUÍA Y CADENA** de las instrucciones de ajuste y armado.

de guía y la cadena dentro de la guarda de protección.

### **AFILADO DE LA CADENA**



**¡ADVERTENCIA:** Quite la batería de la sierra antes de repararla.

- **Los bordes de corte de la cadena son afilados. Utilice guantes de protección al manipular la cadena.**

Mantenga la cadena afilada. La sierra cortará de forma más rápida y más segura. El uso de una cadena desafilada provocará el desgaste innecesario de la rueda dentada, la barra de guía y el motor. Si debe forzar la cadena hacia la madera y los cortes crean sólo aserrín con muy pocas astillas grandes, la cadena se encuentra desafilada.

### **LUBRICACIÓN DE LA RUEDA DE LA CADENA**

**NOTA:** No es necesario extraer la cadena o barra para la lubricación de la cadena dentada.

1. Limpie la barra y la cadena dentada.
2. Con una engrasadora, inserte la punta en el orificio de lubricación (h) e inyecte grasa hasta que sobresalga del borde externo de la punta de la cadena dentada. (Ver Fig. AA).
3. Puede que sea necesario girar la rueda de la cadena (i) para engrasar todas las áreas de la rueda. Para realizar esto, tire de la cadena de la sierra para girar la rueda de la cadena y alinee las partes de la rueda que se necesiten engrasar con el orificio de lubricación. (Ver Fig. AA)

### **LIMPIEZA**

Retire periódicamente la cubierta de acceso a la cadena y elimine todo desecho que pueda haber quedado atrapado.

Limpie periódicamente las ranuras de ventilación con un pincel limpio y seco.

Para limpiar la herramienta, sólo utilice jabón suave y un paño húmedo. Nunca permita que penetre líquido dentro de la herramienta ni sumerja ninguna de las piezas en un medio líquido.

### **TRANSPORTE**

Transporte siempre la herramienta con la barra

# DETECCIÓN DE PROBLEMAS

Si la sierra no funciona correctamente, verifique lo siguiente:

PROBLEMA	CAUSA POSIBLE	SOLUCIÓN POSIBLE
<ul style="list-style-type: none"><li>• La herramienta no enciende.</li></ul>	<ul style="list-style-type: none"><li>• Sin carga de batería.</li></ul>	<ul style="list-style-type: none"><li>• Cargue la batería.</li></ul>
<ul style="list-style-type: none"><li>• Barra/cadena sobrecalentada.</li></ul>	<ul style="list-style-type: none"><li>• La cadena está demasiado ajustada.</li><li>• Necesita lubricación.</li></ul>	<ul style="list-style-type: none"><li>• Consulte la sección <b>AJUSTAR LA TENSIÓN DE LA CADENA SERRADA.</b></li><li>• Consulte la sección <b>LUBRICACIÓN.</b></li></ul>
<ul style="list-style-type: none"><li>• La cadena está suelta.</li></ul>	<ul style="list-style-type: none"><li>• La tensión de la cadena no es la correcta.</li></ul>	<ul style="list-style-type: none"><li>• Consulte la sección <b>AJUSTAR LA TENSIÓN DE LA CADENA SERRADA.</b></li></ul>
<ul style="list-style-type: none"><li>• Mala calidad de corte.</li></ul>	<ul style="list-style-type: none"><li>• La tensión de la cadena no es la correcta.</li><li>• La cadena debe reemplazarse.</li></ul>	<ul style="list-style-type: none"><li>• Consulte la sección <b>AJUSTAR LA TENSIÓN DE LA CADENA SERRADA.</b></li><li><b>NOTA:</b> La tensión excesiva produce un desgaste excesivo y una reducción en la vida útil de la barra y la cadena.</li><li>• Consulte la sección <b>RECAMBIO DE LA CADENA SERRADA/ SIERRA BAR.</b></li></ul>
<ul style="list-style-type: none"><li>• La unidad funciona pero no corta.</li></ul>	<ul style="list-style-type: none"><li>• La cadena está instalada al revés. Consulte la Fig. H para ver la ilustración.</li></ul>	<ul style="list-style-type: none"><li>• Consulte la sección <b>RECAMBIO DE LA CADENA SERRADA/ SIERRA BAR.</b></li></ul>





## CAUTION/ATTENTION/PRECAUCIÓN



LITHIUM ION BATTERY  
BATTERIE AU LITHIUM-ION  
BATERÍA DE ION DE LITIO



**Do Not Load or Transport Package if Damaged**  
**Il est interdit de charger ou de transporter le paquet s'il est endommagé**  
**No cargue o transporte el paquete si está dañado**

For more information, call / Pour plus d'informations, appelez-le / Para mayor información, llame al  
Within USA and Canada / Aux États-Unis et au Canada / Dentro de EUA y  
Canadá: 1-800-424-9300

Outside USA and Canada / Hors des États-Unis et du Canada / Fuera de  
EUA y Canadá: +1-703-741-5970

Non Emergency / Hors urgence / No Emergencia: 855-694-2388

**WORX**  
it's your nature  
[www.worx.com](http://www.worx.com)

Copyright © 2015, Positec. All Rights Reserved.  
2CCS81APK11001A0