

*If you have questions or comments, contact us.  
Pour toute question ou tout commentaire, nous contacter.  
Si tiene dudas o comentarios, contáctenos.*

**1-800-4-DEWALT • [www.dewalt.com](http://www.dewalt.com)**

**INSTRUCTION MANUAL  
GUIDE D'UTILISATION  
MANUAL DE INSTRUCCIONES**

INSTRUCTIVO DE OPERACIÓN, CENTROS DE SERVICIO Y PÓLIZA DE GARANTÍA. **ADVERTENCIA:** LÉASE ESTE INSTRUCTIVO ANTES DE USAR EL PRODUCTO.

---

# DEWALT®

---

**DCCS690 40V Max\* Lithium Chainsaw  
DCCS690 40V Max\* Scie á chaîne de litho  
DCCS690 40V Max\* Sierra de cadena au lithium-ion**



## Definitions: Safety Guidelines

The definitions below describe the level of severity for each signal word. Please read the manual and pay attention to these symbols.

**⚠DANGER:** Indicates an imminently hazardous situation which, if not avoided, **will** result in **death or serious injury**.

**⚠WARNING:** Indicates a potentially hazardous situation which, if not avoided, **could** result in **death or serious injury**.

**⚠CAUTION:** Indicates a potentially hazardous situation which, if not avoided, **may** result in **minor or moderate injury**.

**NOTICE:** Indicates a practice **not related to personal injury** which, if not avoided, **may** result in **property damage**.

IF YOU HAVE ANY QUESTIONS OR COMMENTS ABOUT THIS OR ANY DEWALT TOOL, CALL US TOLL FREE AT: **1-800-4-DEWALT (1-800-433-9258)**.



**WARNING:** To reduce the risk of injury, read the instruction manual.

## General Power Tool Safety Warnings



**WARNING! Read all safety warnings and all instructions.**

Failure to follow the warnings and instructions may result in electric shock, fire and/or serious injury.

## SAVE ALL WARNINGS AND INSTRUCTIONS FOR FUTURE REFERENCE

The term "power tool" in the warnings refers to your mains-operated (corded) power tool or battery-operated (cordless) power tool.

### 1) WORK AREA SAFETY

- a) **Keep work area clean and well lit.** Cluttered or dark areas invite accidents.

- b) **Do not operate power tools in explosive atmospheres, such as in the presence of flammable liquids, gases or dust.** Power tools create sparks which may ignite the dust or fumes.
- c) **Keep children and bystanders away while operating a power tool.** Distractions can cause you to lose control.

### 2) ELECTRICAL SAFETY

- a) **Power tool plugs must match the outlet. Never modify the plug in any way. Do not use any adapter plugs with earthed (grounded) power tools.** Unmodified plugs and matching outlets will reduce risk of electric shock.
- b) **Avoid body contact with earthed or grounded surfaces such as pipes, radiators, ranges and refrigerators.** There is an increased risk of electric shock if your body is earthed or grounded.
- c) **Do not expose power tools to rain or wet conditions.** Water entering a power tool will increase the risk of electric shock.
- d) **Do not abuse the cord. Never use the cord for carrying, pulling or unplugging the power tool. Keep cord away from heat, oil, sharp edges or moving parts.** Damaged or entangled cords increase the risk of electric shock.
- e) **When operating a power tool outdoors, use an extension cord suitable for outdoor use.** Use of a cord suitable for outdoor use reduces the risk of electric shock.
- f) **If operating a power tool in a damp location is unavoidable, use a ground fault circuit interrupter (GFCI) protected supply.** Use of a GFCI reduces the risk of electric shock.

### 3) PERSONAL SAFETY

- a) **Stay alert, watch what you are doing and use common sense when operating a power tool. Do not use a power tool while you are tired or under the influence of drugs, alcohol or medication.** A moment of inattention while operating power tools may result in serious personal injury.

- b) **Use personal protective equipment. Always wear eye protection.** Protective equipment such as dust mask, non-skid safety shoes, hard hat, or hearing protection used for appropriate conditions will reduce personal injuries.
- c) **Prevent unintentional starting. Ensure the switch is in the off position before connecting to power source and/ or battery pack, picking up or carrying the tool.** Carrying power tools with your finger on the switch or energizing power tools that have the switch on invites accidents.
- d) **Remove any adjusting key or wrench before turning the power tool on.** A wrench or a key left attached to a rotating part of the power tool may result in personal injury.
- e) **Do not overreach. Keep proper footing and balance at all times.** This enables better control of the power tool in unexpected situations.
- f) **Dress properly. Do not wear loose clothing or jewelry. Keep your hair, clothing and gloves away from moving parts.** Loose clothes, jewelry or long hair can be caught in moving parts.
- g) **If devices are provided for the connection of dust extraction and collection facilities, ensure these are connected and properly used.** Use of dust collection can reduce dust-related hazards.

#### 4) POWER TOOL USE AND CARE

- a) **Do not force the power tool. Use the correct power tool for your application.** The correct power tool will do the job better and safer at the rate for which it was designed.
- b) **Do not use the power tool if the switch does not turn it on and off.** Any power tool that cannot be controlled with the switch is dangerous and must be repaired.
- c) **Disconnect the plug from the power source and/or the battery pack from the power tool before making any adjustments, changing accessories, or storing power tools.** Such preventive safety measures reduce the risk of starting the power tool accidentally.
- d) **Store idle power tools out of the reach of children and do not allow persons unfamiliar with the power tool or these instructions to operate the power tool.** Power tools are dangerous in the hands of untrained users.
- e) **Maintain power tools. Check for misalignment or binding of moving parts, breakage of parts and any other condition that may affect the power tool's operation. If damaged, have the power tool repaired before use.** Many accidents are caused by poorly maintained power tools.
- f) **Keep cutting tools sharp and clean.** Properly maintained cutting tools with sharp cutting edges are less likely to bind and are easier to control.
- g) **Use the power tool, accessories and tool bits, etc. in accordance with these instructions, taking into account the working conditions and the work to be performed.** Use of the power tool for operations different from those intended could result in a hazardous situation.

#### 5) BATTERY TOOL USE AND CARE

- a) **Recharge only with the charger specified by the manufacturer.** A charger that is suitable for one type of battery pack may create a risk of fire when used with another battery pack.
- b) **Use power tools only with specifically designated battery packs.** Use of any other battery packs may create a risk of injury and fire.
- c) **When battery pack is not in use, keep it away from other metal objects like paper clips, coins, keys, nails, screws, or other small metal objects that can make a connection from one terminal to another.** Shorting the battery terminals together may cause burns or a fire.
- d) **Under abusive conditions, liquid may be ejected from the battery, avoid contact. If contact accidentally occurs, flush with water. If liquid contacts eyes, additionally seek**

**medical help.** Liquid ejected from the battery may cause irritation or burns.

## 6) SERVICE

- a) **Have your power tool serviced by a qualified repair person using only identical replacement parts.** This will ensure that the safety of the power tool is maintained.

### **Chainsaw safety warnings:**

- **Keep all parts of the body away from the saw chain when the chain saw is operating. Before you start the chain saw, make sure the saw chain is not contacting anything.** A moment of inattention while operating chain saws may cause entanglement of your clothing or body with the saw chain.
- **Always hold the chain saw with your right hand on the rear handle and your left hand on the front handle.** Holding the chain saw with a reversed hand configuration increases the risk of personal injury and should never be done.
- **Hold the power tool by insulated gripping surfaces only, because the saw chain may contact hidden wiring.** Saw chains contacting a "live" wire may make exposed metal parts of the power tool "live" and could give the operator an electric shock.
- **Wear safety glasses and hearing protection. Further protective equipment for head, hands, legs and feet is recommended.** Adequate protective clothing will reduce personal injury by flying debris or accidental contact with the saw chain.
- **Do not operate a chain saw in a tree.** Operation of a chain saw while up in a tree may result in personal injury.
- **Always keep proper footing and operate the chain saw only when standing on fixed, secure and level surface.** Slippery or unstable surfaces such as ladders may cause a loss of balance or control of the chain saw.
- **When cutting a limb that is under tension be alert for spring back.** When the tension in the wood fibers is released the spring loaded limb may strike the operator and/or throw the chain saw out of control.

- **Use extreme caution when cutting brush and saplings.** The slender material may catch the saw chain and be whipped toward you or pull you off balance.
- **Carry the chain saw by the front handle with the chain saw switched off and away from your body. When transporting or storing the chain saw always fit the guide bar cover.** Proper handling of the chain saw will reduce the likelihood of accidental contact with the moving saw chain.
- **Follow instructions for lubricating, chain tensioning and changing accessories.** Improperly tensioned or lubricated chain may either break or increase the chance for kickback.
- **Keep handles dry, clean, and free from oil and grease.** Greasy, oily handles are slippery causing loss of control.
- **Cut wood only. Do not use chain saw for purposes not intended. For example: do not use chain saw for cutting plastic, masonry or non-wood building materials.** Use of the chain saw for operations different than intended could result in a hazardous situation.

### **Causes and Operator Prevention of Kickback:**

Kickback may occur when the nose or tip of the guide bar touches an object, or when the wood closes in and pinches the saw chain in the cut.

Tip contact in some cases may cause a sudden reverse reaction, kicking the guide bar up and back towards the operator.

Pinching the saw chain along the top of the guide bar may push the guide bar rapidly back towards the operator.

Either of these reactions may cause you to lose control of the saw which could result in serious personal injury. Do not rely exclusively upon the safety devices built into your saw. As a chain saw user, you should take several steps to keep your cutting jobs free from accident or injury.

Kickback is the result of tool misuse and/or incorrect operating procedures or conditions and can be avoided by taking proper precautions as given below:

- **Maintain a firm grip, with thumbs and fingers encircling**

**the chain saw handles, with both hands on the saw and position your body and arm to allow you to resist kickback forces.** *Kickback forces can be controlled by the operator, if proper precautions are taken. Do not let go of the chain saw.*

- **Do not overreach and do not cut above shoulder height.** *This helps prevent unintended tip contact and enables better control of the chain saw in unexpected situations.*
- **Only use replacement bars and chains specified by the manufacturer.** *Incorrect replacement bars and chains may cause chain breakage and/or kickback.*
- **Follow the manufacturer's sharpening and maintenance instructions for the saw chain.** *Decreasing the depth gauge height can lead to increased kickback.*

### **The Following Precautions Should Be Followed to Minimize Kickback:**

- (1.) Grip Saw Firmly. Hold the chain saw firmly with both hands when the motor is running. Use a firm grip with thumbs and fingers encircling the chain saw handles. Chain saw will pull forward when cutting on the bottom edge of the bar, and push backward when cutting along the top edge of the bar.
- (2.) Do not over reach.
- (3.) Keep proper footing and balance at all times.
- (4.) Don't let the nose of the guide bar contact a log, branch, ground or other obstruction.
- (5.) Don't cut above shoulder height.
- (6.) Use devices such as low kickback chain and reduced kickback guide bars that reduce the risks associated with kickback.
- (7.) Only use replacement bars and chains specified by the manufacturer or the equivalent.
- (8.) Never let the moving chain contact any object at the tip of the guide bar.
- (9.) Keep the working area free from obstructions such as other trees, branches, rocks, fences, stumps, etc. Eliminate or avoid any obstruction that your saw chain could hit while you are cutting through a particular log or branch.

(10.) Keep your saw chain sharp and properly tensioned. A loose or dull chain can increase the chance of kickback. Check tension at regular intervals with the motor stopped and tool unplugged, never with the motor running.

(11.) Begin and continue cutting only with the chain moving at full speed. If the chain is moving at a slower speed, there is a greater chance for kickback to occur.

(12.) Cut one log at a time.

(13.) Use extreme caution when re-entering a previous cut. Engage ribbed bumpers into wood and allow chain to reach full speed before proceeding with cut.

(14.) Do not attempt plunge cuts or bore cuts.

(15.) Watch for shifting logs or other forces that could close a cut and pinch or fall into chain.

### **Kickback Safety Features**

**⚠ WARNING:** The following features are included on your saw to help reduce the hazard of kickback; however such features will not totally eliminate this dangerous reaction. As a chain saw user do not rely only on safety devices. You must follow all safety precautions, instructions, and maintenance in this manual to help avoid kickback and other forces which can result in serious injury.

- **Reduced-Kickback Guide Bar**, designed with a small radius tip which reduces the size of the kickback danger zone on bar tip. A reduced - kickback guide bar is one which has been demonstrated to significantly reduce the number and seriousness of kickbacks when tested in accordance with safety requirements for electric chain saws.
- **Low-Kickback Chain**, designed with a contoured depth gauge and guard link which deflect kickback force and allow wood to gradually ride into the cutter. A low-kickback chain is a chain which has met kickback performance requirements of ANSI B175.1-2012.
- **Do not operate chain saw while in a tree, on a ladder, on a scaffold, or from any unstable surface.**
- **Hold tool by insulated gripping surfaces when performing an operation where the cutting tool may contact hidden**

**wiring.** Contact with a “live” wire will make exposed metal parts of the tool “live” and shock the operator.

- **Do not attempt operations beyond your capacity or experience.** Read thoroughly and understand completely all instructions in this manual.
- **Before you start chain saw,** make sure saw chain is not contacting any object.
- **Do not operate a chain saw with one hand! Serious injury to the operator, helpers, or bystanders may result from one handed operation.** A chain saw is intended for two-handed use only.
- **Keep the handles dry, clean, and free of oil or grease.**
- **Do not allow dirt, debris, or sawdust to build up on the motor or outside air vents.**
- **Stop the chain saw before setting it down.**
- **Do not cut vines and/or small under brush.**
- **Use extreme caution when cutting small size brush and saplings** because slender material may catch the saw chain and be whipped toward you or pull you off balance.

**⚠ WARNING:** Some dust created by power sanding, sawing, grinding, drilling, and other construction activities contains chemicals known to the State of California to cause cancer, birth defects or other reproductive harm. Some examples of these chemicals are:

- lead from lead-based paints,
- crystalline silica from bricks and cement and other masonry products, and
- arsenic and chromium from chemically-treated lumber.

Your risk from these exposures varies, depending on how often you do this type of work. To reduce your exposure to these chemicals: work in a well ventilated area, and work with approved safety equipment, such as those dust masks that are specially designed to filter out microscopic particles.

- **Avoid prolonged contact with dust from power sanding, sawing, grinding, drilling, and other construction activities. Wear protective clothing and wash exposed areas with soap and water.** Allowing dust to get into your mouth, eyes, or

lay on the skin may promote absorption of harmful chemicals.

**⚠ WARNING: Use of this tool can generate and/or disburse dust, which may cause serious and permanent respiratory or other injury.** Always use NIOSH/OSHA approved respiratory protection appropriate for the dust exposure. Direct particles away from face and body.

## **Chain Saw Names and Terms**

- **Bucking** - The process of cross cutting a felled tree or log into lengths.
- **Motor Brake** - A device used to stop the saw chain when the trigger is released.
- **Chain Saw Powerhead** - A chain saw without the saw chain and guide bar.
- **Drive Sprocket or Sprocket** - The toothed part that drives the saw chain.
- **Felling** - The process of cutting down a tree.
- **Felling Back Cut** - The final cut in a tree felling operation made on the opposite side of the tree from the notching cut.
- **Front Handle** - The support handle located at or toward the front of the chain saw.
- **Front Hand Guard** - A structural barrier between the front handle of a chain saw and the guide bar, typically located close to the hand position on the front handle.
- **Guide Bar** - A solid railed structure that supports and guides the saw chain.
- **Guide Bar Scabbard** - Enclosure fitted over guide bar to prevent tooth contact when saw is not in use.
- **Kickback** - The backward or upward motion, or both of the guide bar occurring when the saw chain near the nose of the top area of the guide bar contacts any object such as a log or branch, or when the wood closes in and pinches the saw chain in the cut.
- **Kickback, Pinch** - The rapid pushback of the saw which can occur when the wood closes in and pinches the moving saw chain in the cut along the top of the guide bar.
- **Kickback, Rotational** - The rapid upward and backward













motion of the saw which can occur when the moving saw chain near the upper portion of the tip of the guide bar contacts an object, such as a log or branch.

- **Limbing** - Removing the branches from a fallen tree
- **Low-Kickback Chain** - A chain that complies with the kickback performance requirements of ANSI B175.1-2012 (when tested on a representative sample of chain saws.)
- **Normal Cutting Position** - Those positions assumed in performing the bucking and felling cuts.
- **Notching Undercut** - A notch cut in a tree that directs the tree's fall.
- **Rear Handle** - The support handle located at or toward the rear of the saw.
- **Reduced Kickback Guide Bar** - A guide bar which has been demonstrated to reduce kickback significantly.
- **Replacement Saw Chain** - A chain that complies with kickback performance requirements of ANSI B175.1-2000 when tested with specific chain saws. It may not meet the ANSI performance requirements when used with other saws.
- **Saw Chain** - A loop of chain having cutting teeth, that cut the wood, and that is driven by the motor and is supported by the guide bar.
- **Ribbed Bumper** - The ribs used when felling or bucking to pivot the saw and maintain position while sawing.
- **Switch** - A device that when operated will complete or interrupt an electrical power circuit to the motor of the chain saw.
- **Switch Linkage** - The mechanism that transmits motion from a trigger to the switch.
- **Switch Lockout** - A movable stop that prevents the unintentional operation of the switch until manually actuated.

### Intended Use

Your DEWALT DCCS690 Chainsaw is ideal for pruning applications and cutting logs up to 14" inches (355 mm) in diameter.

- The label on your tool may include the following symbols. The symbols and their definitions are as follows:

V.....	volts		Use proper respiratory protection
A.....	amperes		
Hz.....	hertz		
W.....	watts		Use proper hearing protection
min .....	minutes		Use proper eye protection
~ or AC.....	alternating current		Rotational direction of the saw chain
— or DC.....	direct current		Contact of the guide bar tip with any object should be avoided
	Class I Construction (grounded)		Tip contact can cause the guide bar to move suddenly upward and backward, which can cause serious injury
$n_0$ .....	no load speed		Always use two hands when operating the chainsaw
	Class II Construction (double insulated)		
.../min .....	per minute		
RPM.....	revolutions per minute		
	earthing terminal		
	safety alert symbol		
CSPM.....	cut strokes per minute		
	Read instruction manual before use		

## SAVE THESE INSTRUCTIONS

### Important Safety Instructions for All Battery Packs



When ordering replacement battery packs, be sure to include the catalog number and voltage. Consult the chart at the end of this manual for compatibility of chargers and battery packs.

The battery pack is not fully charged out of the carton. Before using the battery pack and charger, read the safety instructions below and then follow charging procedures outlined.

### **READ ALL INSTRUCTIONS**

- **Do not charge or use the battery pack in explosive atmospheres, such as in the presence of flammable liquids, gases or dust.** Inserting or removing the battery pack from the charger may ignite the dust or fumes.
- **NEVER force the battery pack into the charger. DO NOT modify the battery pack in any way to fit into a non-compatible charger as battery pack may rupture causing serious personal injury.** Consult the chart at the end of this manual for compatibility of batteries and chargers.
- Charge the battery packs only in designated DEWALT chargers.
- **DO NOT splash or immerse in water or other liquids.** If appliance does get wet, allow to dry for a minimum of 48 hours before using.
- **Do not store or use the tool and battery pack in locations where the temperature may reach or exceed 105 °F (40 °C) (such as outside sheds or metal buildings in summer).** For best life store battery packs in a cool, dry location.

**NOTE: Do not store the battery packs in a tool with the trigger switch locked on. Never tape the trigger switch in the ON position.**

**▲WARNING:** Fire hazard. Never attempt to open the battery pack for any reason. If the battery pack case is cracked or damaged, do not insert into the charger. Do not crush, drop or damage the battery pack. Do not use a battery pack or charger that has

received a sharp blow, been dropped, run over or damaged in any way (e.g., pierced with a nail, hit with a hammer, stepped on). Damaged battery packs should be returned to the service center for recycling.

**▲WARNING:** Fire hazard. Do not store or carry the battery pack so that metal objects can contact exposed battery terminals. For example, do not place the battery pack in aprons, pockets, tool boxes, product kit boxes, drawers, etc., with loose nails, screws, keys, etc. **Transporting batteries can possibly cause fires if the battery terminals inadvertently come in contact with conductive materials such as keys, coins, hand tools and the like.** The US Department of Transportation Hazardous Material Regulations (HMR) actually prohibit transporting batteries in commerce or on airplanes (e.g., packed in suitcases and carry-on luggage) UNLESS they are properly protected from short circuits. So when transporting individual battery packs, make sure that the battery terminals are protected and well insulated from materials that could contact them and cause a short circuit.

### **Transportation**

Your DEWALT batteries comply with all applicable shipping regulations as prescribed by industry and legal standards, including UN Recommendations on the Transport of Dangerous Goods; International Air Transport Association (IATA) Dangerous Goods Regulations, International Maritime Dangerous Goods (IMDG) Regulations, and U.S. Department of Transportation Regulations. Lithium-ion cells and batteries have been tested to section 38.3 of the UN Recommendations on the Transport of Dangerous Goods Manual of Tests and Criteria.

The shipping or transportation of the battery in this product is restricted and may be classified as a Class 9 Hazardous material.

### SHIPPING BY AIRPLANE (BY AIR) OR SHIP (BY SEA)

- Contact your carrier for up to date instructions. Have your contents (including the battery) with you when contacting them. The specifications written on them will be needed to prepare them for shipment, pack them in a compliant box, and properly label the box.

### SHIPPING BY GROUND (HIGHWAY OR RAIL)

- The original product box and its packing material can be used for shipping by ground within the United States and Canada with the following stipulations:
  1. The battery and all other contents must be in their original packing materials and arranged as received (including the battery in its original plastic bag and battery box).
  2. The original product box and all other packing materials must be undamaged.
  3. The shipment must include a document which contains the following:
    - The package contains lithium-ion cells or batteries.
    - The package must be handled with care and that a flammability hazard exists if the package is damaged.
    - Special procedures should be followed in the event the package is damaged, to include inspection and repacking if necessary.
    - The telephone numbers for additional information (US and Canada 1-888-698-2571, Elsewhere +1-410-329-9200).
    - To ship by ground in a generic box, contact your carrier for up to date instructions. Have your contents (including the battery) with you when contacting them. The specifications written on them will be needed to prepare them for shipment, pack them in a compliant box, and properly label the box.

It is forbidden to fly with these batteries even if the batteries are in checked baggage.

The information provided in this section of the manual is provided in good faith and believed to be accurate at the time the document was created. However, no warranty, expressed or implied, is given. The shipper is responsible to comply with the applicable regulations.

### SPECIFIC SAFETY INSTRUCTIONS FOR LITHIUM ION (Li-Ion)

- **Do not incinerate the battery pack even if it is severely damaged or is completely worn out.** The battery pack can explode in a fire. Toxic fumes and materials are created when lithium ion battery packs are burned.
- **If battery contents come into contact with the skin, immediately wash area with mild soap and water.** If battery liquid gets into the eye, rinse water over the open eye for 15 minutes or until irritation ceases. If medical attention is needed, the battery electrolyte is composed of a mixture of liquid organic carbonates and lithium salts.
- **Contents of opened battery cells may cause respiratory irritation.** Provide fresh air. If symptoms persist, seek medical attention.

**⚠ WARNING:** Burn hazard. Battery liquid may be flammable if exposed to spark or flame.

### The RBRC™ Seal

The RBRC™ (Rechargeable Battery Recycling Corporation) Seal on the nickel cadmium, nickel metal hydride or lithium ion batteries (or battery packs) indicate that the costs to recycle these batteries (or battery packs) at the end of their useful life have already been paid by DEWALT. In some areas, it is illegal to place spent nickel cadmium, nickel metal hydride or lithium ion batteries in the trash or municipal solid waste stream and the RBRC program provides an environmentally conscious alternative.

RBRC™, in cooperation with DEWALT and other battery users, has established programs in the United States and Canada to facilitate the collection of spent nickel cadmium, nickel metal hydride or lithium ion batteries. Help protect our environment and conserve natural resources by returning the spent nickel cadmium, nickel metal hydride or lithium ion batteries to an authorized DEWALT service center or



to your local retailer for recycling. You may also contact your local recycling center for information on where to drop off the spent battery. RBRC™ is a registered trademark of the Rechargeable Battery Recycling Corporation.

## Important Safety Instructions for All Battery Chargers

**SAVE THESE INSTRUCTIONS:** This manual contains important safety and operating instructions for battery chargers.

- Before using the charger, read all instructions and cautionary markings on the charger, battery pack and product using the battery pack.

**▲WARNING:** Shock hazard. Do not allow any liquid to get inside the charger. Electric shock may result.

**▲CAUTION:** Burn hazard. To reduce the risk of injury, charge only DEWALT rechargeable battery packs. Other types of batteries may overheat and burst resulting in personal injury and property damage.

**NOTICE:** Under certain conditions, with the charger plugged into the power supply, the charger can be shorted by foreign material. Foreign materials of a conductive nature, such as, but not limited to, grinding dust, metal chips, steel wool, aluminum foil or any buildup of metallic particles should be kept away from the charger cavities. Always unplug the charger from the power supply when there is no battery pack in the cavity. Unplug the charger before attempting to clean.

- **DO NOT attempt to charge the battery pack with any chargers other than the ones in this manual.** The charger and battery pack are specifically designed to work together.
- **These chargers are not intended for any uses other than charging DEWALT rechargeable batteries.** Any other uses may result in risk of fire, electric shock or electrocution.

- **Do not expose the charger to rain or snow.**
- **Pull by the plug rather than the cord when disconnecting the charger.** This will reduce the risk of damage to the electric plug and cord.
- **Make sure that the cord is located so that it will not be stepped on, tripped over or otherwise subjected to damage or stress.**
- **Do not use an extension cord unless it is absolutely necessary.** Use of improper extension cord could result in risk of fire, electric shock or electrocution.
- **When operating a charger outdoors, always provide a dry location and use an extension cord suitable for outdoor use.** Use of a cord suitable for outdoor use reduces the risk of electric shock.
- **An extension cord must have adequate wire size (AWG or American Wire Gauge) for safety.** The smaller the gauge number of the wire, the greater the capacity of the cable, that is, 16 gauge has more capacity than 18 gauge. An undersized cord will cause a drop in line voltage resulting in loss of power and overheating. When using more than one extension to make up the total length, be sure each individual extension contains at least the minimum wire size. The following table shows the correct size to use depending on cord length and nameplate ampere rating. If in doubt, use the next heavier gauge. The lower the gauge number, the heavier the cord.

Minimum Gauge for Cord Sets						
Ampere Rating		Volts	Total Length of Cord in Feet (meters)			
		120V	25 (7.6)	50 (15.2)	100 (30.5)	150 (45.7)
		240V	50 (15.2)	100 (30.5)	200 (61.0)	300 (91.4)
More Than	Not More Than	AWG				
0	6		18	16	16	14
6	10		18	16	14	12
10	12		16	16	14	12
12	16		14	12	Not Recommended	

- **Do not place any object on top of the charger or place the charger on a soft surface that might block the ventilation slots and result in excessive internal heat.** Place the charger in a position away from any heat source. The charger is ventilated through slots in the top and the bottom of the housing.
- **Do not operate the charger with a damaged cord or plug.**
- **Do not operate the charger if it has received a sharp blow, been dropped or otherwise damaged in any way.** Take it to an authorized service center.
- **Do not disassemble the charger; take it to an authorized service center when service or repair is required.** Incorrect reassembly may result in a risk of electric shock, electrocution or fire.
- **Disconnect the charger from the outlet before attempting any cleaning. This will reduce the risk of electric shock.** Removing the battery pack will not reduce this risk.
- **NEVER** attempt to connect 2 chargers together.
- **The charger is designed to operate on standard 120V household electrical power. Do not attempt to use it on any other voltage.**

## Chargers

Your tool uses a DEWALT charger. Be sure to read all safety instructions before using your charger. Consult the chart at the end of this manual for compatibility of chargers and battery packs.

## Charging Procedure (Fig. 1)



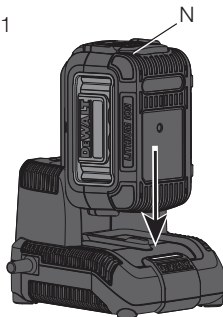

1. Plug the charger into an appropriate outlet before inserting the battery pack.

FIG. 1



2. Insert the battery pack (N) into the charger, as shown in **figure 1**, making sure the pack is fully seated in charger. The red (charging) light will blink continuously, indicating that the charging process has started.
3. The completion of charge will be indicated by the red light remaining ON continuously. The pack is fully charged and may be used at this time or left in the charger.

## Indicator Light Operation

	PACK CHARGING	— — — — —
	PACK CHARGED	—————
	HOT/COLD DELAY	—● —● —● —● —●
	PROBLEM PACK OR CHARGER	●●●●●●●●

## Charge Indicators

This charger is designed to detect certain problems that can arise. Problems are indicated by the red light flashing at a fast rate. If this occurs, remove and then reinsert the battery pack into the charger. If the problem persists, try a different battery pack to determine if the charger is working properly. If the new pack charges correctly, then the original pack is defective and should be returned to a service center or other collection site for recycling. If the new battery pack elicits the same trouble indication as the original, have the charger and the battery pack tested at an authorized service center.

### HOT/COLD DELAY

This charger has a hot/cold delay feature: when the charger detects a battery that is hot, it automatically starts a delay, suspending charging until the battery has cooled. After the battery has cooled, the charger

automatically switches to the pack charging mode. This feature ensures maximum battery life. The red light flashes long, then short while in the hot/cold delay mode.

### LEAVING THE BATTERY PACK IN THE CHARGER

The charger and battery pack can be left connected with the charge indicator showing Pack Charged.

**WEAK BATTERY PACKS:** Weak batteries will continue to function but should not be expected to perform as much work.

**FAULTY BATTERY PACKS:** This charger will not charge a faulty battery pack. The charger will indicate faulty battery pack by refusing to light or by displaying problem pack or charger.

**NOTE:** This could also mean a problem with a charger.

### Important Charging Notes

1. Longest life and best performance can be obtained if the battery pack is charged when the air temperature is between 65 °F and 75 °F (18 °–24 °C). DO NOT charge the battery pack in an air temperature below +40 °F (+4.5 °C), or above +105 °F (+40.5 °C). This is important and will prevent serious damage to the battery pack.
2. The charger and battery pack may become warm to the touch while charging. This is a normal condition, and does not indicate a problem. To facilitate the cooling of the battery pack after use, avoid placing the charger or battery pack in a warm environment such as in a metal shed or an uninsulated trailer.
3. A cold battery pack will charge at about half the rate of a warm battery pack. The battery pack will charge at that slower rate throughout the entire charging cycle and will not return to maximum charge rate even if the battery pack warms.
4. If the battery pack does not charge properly:
  - a. Check operation of receptacle by plugging in a lamp or other appliance;

- b. Check to see if receptacle is connected to a light switch which turns power off when you turn out the lights;
  - c. Move the charger and battery pack to a location where the surrounding air temperature is approximately 65 °F–75 °F (18 °–24 °C);
  - d. If charging problems persist, take the tool, battery pack and charger to your local service center.
5. The battery pack should be recharged when it fails to produce sufficient power on jobs which were easily done previously. DO NOT CONTINUE to use under these conditions. Follow the charging procedure. You may also charge a partially used pack whenever you desire with no adverse effect on the battery pack.
  6. Foreign materials of a conductive nature such as, but not limited to, grinding dust, metal chips, steel wool, aluminum foil, or any buildup of metallic particles should be kept away from charger cavities. Always unplug the charger from the power supply when there is no battery pack in the cavity. Unplug the charger before attempting to clean.
  7. Do not freeze or immerse the charger in water or any other liquid.

**⚠ WARNING:** *Shock hazard. Don't allow any liquid to get inside the charger. Electric shock may result.*

**⚠ WARNING:** *Burn hazard. Do not submerge the battery pack in any liquid or allow any liquid to enter the battery pack. Never attempt to open the battery pack for any reason. If the plastic housing of the battery pack breaks or cracks, return to a service center for recycling.*

### Storage Recommendations

1. The best storage place is one that is cool and dry, away from direct sunlight and excess heat or cold.

2. For long storage, it is recommended to store a fully charged battery pack in a cool dry place out of the charger for optimal results.

**NOTE:** Battery packs should not be stored completely depleted of charge. The battery pack will need to be recharged before use.

## SAVE THESE INSTRUCTIONS

### Components (Fig. 2)

- |                                   |                           |
|-----------------------------------|---------------------------|
| A. Variable speed trigger switch  | I. Oil level indicator    |
| B. Lock-off lever                 | J. Guide bar scabbard     |
| C. Chain brake / front hand guard | K. Rear handle            |
| D. Guide bar                      | L. Front handle           |
| E. Saw chain                      | M. Battery housing        |
| F. Sprocket cover                 | N. Battery Pack           |
| G. Bar adjust locking knob        | O. Battery release button |
| H. Chain tensioning knob          | P. Oil cap (not shown)    |

FIG. 2

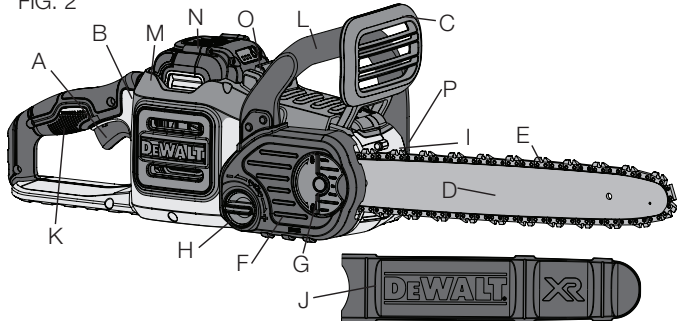

### Operation

#### Installing and Removing the Battery Pack (Fig. 3-4)

**⚠ WARNING:** Before removing or installing battery, make certain the lock-off lever is engaged to prevent switch actuation.

**To install battery pack:** Insert battery pack (N) into battery housing (Q) as shown in **figure 3** until fully seated and an audible click is heard. Make sure battery pack is fully seated and fully latched into position.

FIG. 3

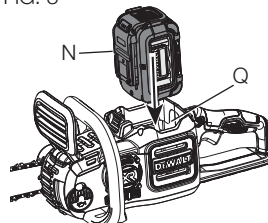
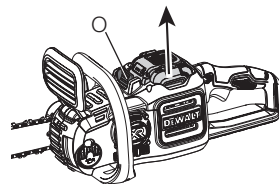

FIG. 4



**To remove battery pack:** Depress the battery release button (O) in the back of the battery housing and pull battery pack out of tool as shown in **figure 4**.

#### FUEL GAUGE BATTERY PACKS (FIG. 5)

Some DEWALT battery packs include a fuel gauge which consists of three green LED lights that indicate the level of charge remaining in the battery pack.

To actuate the fuel gauge, press and hold the fuel gauge button (5A). A combination of the three green LED lights will illuminate designating

the level of charge left. When the level of charge in the battery is below the usable limit, the fuel gauge will not illuminate and the battery will need to be recharged.

**NOTE:** The fuel gauge is only an indication of the charge left on the battery pack. It does not indicate tool functionality and is subject to variation based on product components, temperature and end-user application.

For more information regarding fuel gauge battery packs, please call 1-800-4-DEWALT (1-800-433-9258) or visit our website [www.dewalt.com](http://www.dewalt.com).

## Assembly

### Installing the Guide Bar and Saw Chain (Fig. 6-8)

**▲ CAUTION:** Sharp chain. Always wear protective gloves when handling the chain. The chain is sharp and can cut you when it is not running.

**▲ WARNING:** Sharp moving chain. To prevent accidental operation, ensure that battery is removed from the tool before performing the following operations. Failure to do this could result in serious personal injury.

The saw chain (E) and guide bar (D) are packed separately in the carton. The chain has to be attached to the bar, and both must be attached to the body of the tool.

- Place the saw on a flat, firm surface.

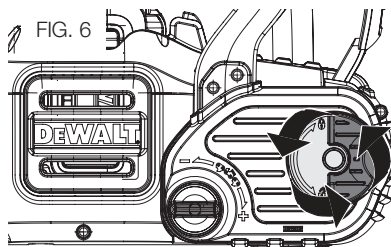
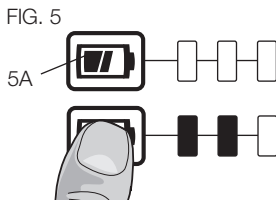

- Flip up locking lever and rotate the bar adjust locking knob (G) counterclockwise as shown in **figure 6** to remove sprocket cover (F).
- Wearing protective gloves, grasp the saw chain (E) and wrap it around the guide bar (D), ensuring the teeth are facing the correct direction (see **figure 11**).
- Ensure the chain is properly set in the slot around the entire guide bar.
- Place the saw chain around the sprocket (7A). While lining up the slot on the guide bar with chain tensioning pin (7B) and the bolt (7C) on the base of the tool as shown in **figure 7**.

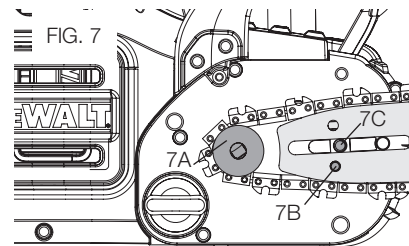

- Once in place, hold the bar still, replace sprocket cover (F). Make sure tool-free tension assembly bolt hole on the cover lines up with the bolt (7B) in the main housing. Flip up locking lever and rotate the bar adjust locking knob (G) clockwise until it clicks, then loosen knob one full turn, so that the saw chain can be properly tensioned.

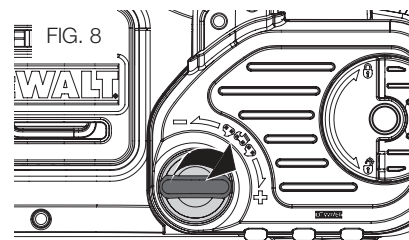

- Rotate the chain tensioning knob (H) clockwise to increase tension as shown in **figure 8**. Make sure the saw chain (E) is snug around the guide bar (D). Tighten the bar adjust locking knob until it clicks. The bar is secure after three audible clicks are heard. Further tightening is not required.

## Adjusting Chain Tension (Fig. 9–10)

**⚠ CAUTION:** Sharp chain. Always wear protective gloves when handling the chain. The chain is sharp and can cut you when it is not running.

**⚠ WARNING:** Sharp moving chain. To prevent accidental operation, ensure that battery is removed from the tool before performing the following operations. Failure to do this could result in serious personal injury.

- With the saw on a flat, firm surface, check the saw chain (E) tension. The tension is correct when the chain snaps back after being pulled 1/8 inch (3mm) away from the guide bar (D) with light force from the index finger and thumb as shown in **figure 9**. There should be no “sag” between the guide bar and the chain on the underside as shown in **figure 10**.
  - To adjust saw chain tension, flip up locking tab and rotate the bar adjust locking knob (G) counterclockwise one full turn. Rotate the chain tensioning knob (H) clockwise until the chain tension is correct as instructed above.
  - Do not over-tension the chain as this will lead to excessive wear and will reduce the life of the bar and chain.
  - Once chain tension is correct, securely tighten bar adjust locking knob.
- NOTE:** The bar adjust locking knob has a detent tightening system. The sprocket cover is secure after three audible clicks are heard. Further tightening is not required.
- When the chain is new, check the tension frequently (after removing battery) during the first 2 hours of use as a new chain stretches slightly.

FIG. 9

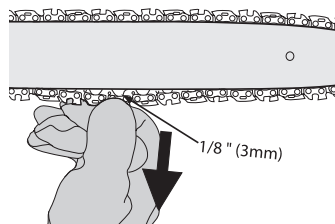
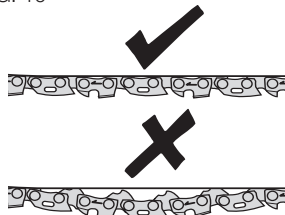

FIG. 10



## Replacing the Saw Chain (Fig. 11)

**⚠ CAUTION:** Sharp chain. Always wear protective gloves when handling the chain. The chain is sharp and can cut you when it is not running.

**⚠ WARNING:** Sharp moving chain. To prevent accidental operation, ensure that battery is removed from the tool before performing the following operations. Failure to do this could result in serious personal injury.

- Flip up locking tab and rotate the bar adjust locking knob (G) counterclockwise to release chain tension.
- Remove sprocket cover (F) as described in “Installing the Guide Bar and Saw Chain” section.
- Lift the worn saw chain (E) out of the groove in the guide bar (D).
- Place the new chain in the slot of the guide bar, making sure the saw teeth are facing the correct direction by matching the arrow on the chain with the graphic on the sprocket cover (F) shown in **figure 11**.
- Follow instructions for “Installing the Guide Bar and Saw Chain.”

FIG. 11

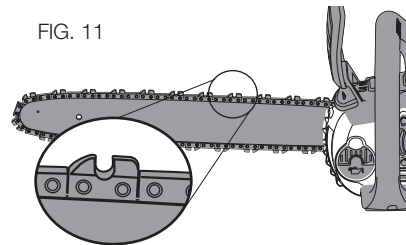

Replacement chain and bar are available from your nearest DeWALT service center.

- DCCS690 requires replacement chain # DWRC1600, service part number 90618541. Replacement 16” bar, service part number 90618542.



## Saw Chain and Guide Bar Oiling (Fig. 12)

### Auto Oiling System

This chain saw is equipped with an auto oiling system that keeps the saw chain and guide bar constantly lubricated. The oil level indicator (I) shows the level of the oil in the chain saw. If the oil level is less than a quarter full, remove the battery from the chain saw and refill with the correct type of oil. Always empty oil tank when finished cutting.

**NOTE:** Use a high quality bar and chain oil for proper chain and bar lubrication. As a temporary substitute, a non-detergent SAE30 weight motor oil can be used. The use of a vegetable based bar and chain oil is recommended when pruning trees. Mineral oil is not recommended because it may harm trees. Never use waste oil or very thick oil. These may damage your chain saw.

### Filling the Oil Reservoir

- Flip down locking lever and unscrew counterclockwise a quarter turn and then remove the oil cap (P). Fill the reservoir with the recommended bar and chain oil until the oil level has reached the top of the oil level indicator (I).
- Refit the oil cap and tighten clockwise a quarter turn. Flip up locking lever to its locked position.
- Periodically switch the chain saw off and check the oil level indicator to ensure the bar and chain are being properly oiled.

FIG. 12

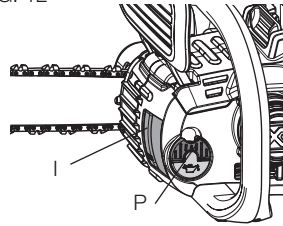

## Transporting Saw (Fig. 13)

- Always remove the battery from the tool and cover the guide bar (D) with the scabbard (J) (figure 13) when transporting the saw.
- Engage chain brake by pushing chain brake / front hand guard (C) forward.

FIG. 13

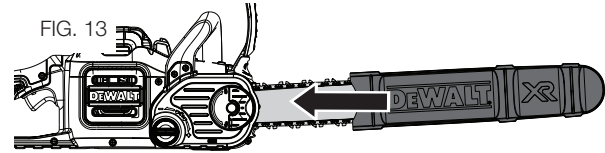

## Operating the Chain Saw (Fig. 14-15)

**▲WARNING:** Read and understand all instructions. Failure to follow all instructions listed below may result in electric shock, fire and/or serious personal injury.

- **Guard Against Kickback which can result in severe injury or death.** See Important Safety Instructions “Guard Against Kickback”, to avoid the risk of kickback.
- **Do not overreach. Do not cut above chest height. Make sure your footing is firm.** Keep feet apart. Divide your weight evenly on both feet.
- **Use a firm grip with your left hand on the front handle (L) and your right hand on the rear handle (K)** so that your body is to the left of the guide bar.
- **Do not hold chain saw by front hand guard/ chain brake (C).** Keep elbow of left arm locked so that left arm is straight to withstand a kickback.

**▲WARNING:** Never use a cross-handed grip (left hand on the rear handle and right hand on the front handle).

**▲WARNING:** Never allow any part of your body to be in line with the guide bar (D) when operating the chain saw.

- **Never operate while in a tree, in any awkward position or**

- on a ladder or other unstable surface. You may lose control of saw causing severe injury.
- Keep the chain saw running at full speed the entire time you are cutting.
- Allow the chain to cut for you. Exert only light pressure. Do not put pressure on chain saw at end of cut.

**▲WARNING:** When not in use always have the chain brake engaged and battery removed.

### On / Off Switch

Always be sure of your footing and grip the chain saw firmly with both hands with the thumb and fingers encircling both handles.

This tool is equipped with a variable speed trigger switch. To turn the unit on, ensure chain brake is not engaged. Push down on the the lock off lever (B), shown in **figure 14**, and squeeze the trigger switch (A). Once the unit is running, you may release the lock off lever. The farther you depress the trigger, the faster it will operate.

In order to keep the unit running you must continue to squeeze the trigger. To turn the unit off, release the trigger.

**NOTE:** If too much force is applied while making a cut the saw will turn off. To restart saw, you must release the lock off lever (b) and the trigger switch (A) before the saw will restart. Begin your cut again this time with less force. Allow the saw to cut at its own pace.

**▲WARNING:** Never attempt to lock a switch in the ON position.

### Setting The Chain Brake

Your chain saw is equipped with a motor chain braking system which will stop the chain quickly in case of kickback.

FIG. 14

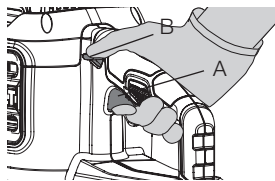

- Remove the battery from the tool.
- To engage the chain brake, push the chain brake / front hand guard (C) forward until it clicks into place.
- Pull the chain brake / front hand guard (C) towards the front handle (L) into the “set” position as shown in **figure 15**.
- The tool is now ready to use.

**NOTE:** In the event of kickback, your left hand will come in contact with the front guard, pushing it forward, toward the workpiece. This will stop the tool.

### Testing The Chain Brake

Test the chain brake before every use to make sure it operates correctly.

- Place the tool on a flat, firm surface. Make sure the saw chain (5) is clear of the ground.
- Grip the tool firmly with both hands and turn the chain saw on.
- Rotate your left hand forward around the front handle (L) so the back of your hand comes in contact with the Chain brake / front hand guard (C) and push it forward, toward the workpiece. The saw chain should stop immediately.

**NOTE:** If saw does not stop immediately, stop use of tool and bring it to a DeWalt service center nearest you.

**▲WARNING:** Make sure to set chain brake before cutting.

### Common Cutting Techniques (Fig. 16–22)

#### Felling

The process of cutting down a tree. Be sure battery is fully charged before felling a tree so you can finish on a single charge. Do not fell trees in high wind conditions.

**▲WARNING:** Felling can result in injury. It should only be performed by a trained person.

- A retreat path should be planned and cleared as necessary before cuts are started. The retreat path should extend back and

FIG. 15

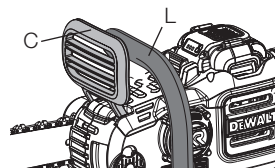

diagonally to the rear of the expected line of fall. (figure 16)

- Before felling is started, consider the natural lean of the tree, the location of larger branches and the wind direction to judge which way the tree will fall. Have wedges (wood, plastic

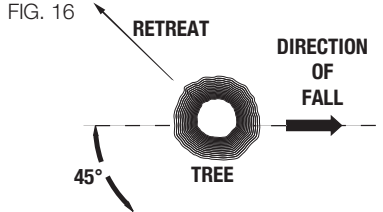

or aluminum)

and a heavy mallet handy. Remove dirt, stones, loose bark, nails, staples, and wire from the tree where the felling cuts are to be made.

- Notching Undercut - Make the notch 1/3 of the diameter of the tree, perpendicular to the direction of the fall. Make the lower horizontal notching cut first. This will help to avoid pinching of either the saw chain or the guide bar when the second notch cut is being made (figure 17).
- Felling Back Cut - Make the felling back cut at least 2 inches (51mm) higher than the horizontal notching cut. Keep the felling back cut parallel to the horizontal notching cut. Make the felling back cut so enough wood is left to act as a hinge. The hinge wood keeps the tree from twisting and falling in the wrong direction. Do not cut through the hinge (figure 17).

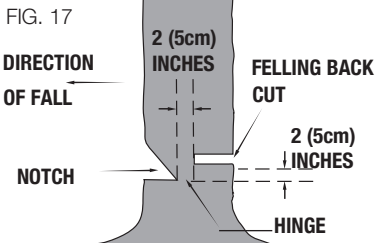

- As the felling cut gets close to the hinge the tree should begin to fall. If there is any chance that the tree may not fall in the desired direction or it may rock back and bind the saw chain, stop cutting before the felling

cut is complete and use wedges to open the cut and drop the tree along the desired line of fall. When the tree begins to fall remove the chain saw from the cut, stop the motor, put the chain saw down, then use the retreat path planned. Be alert for overhead limbs falling and watch your footing (figure 17).

**LIMBING**

Removing the branches from a fallen tree. When limbing, leave larger lower limbs to support the log off the ground. Remove the small limbs in one cut. Branches under tension should be cut from the bottom of the branch towards the top to avoid binding the chain saw as shown in figure 18. Trim limbs from opposite side keeping tree stem between you and saw. Never make cuts with saw between your legs or straddle the limb to be cut.

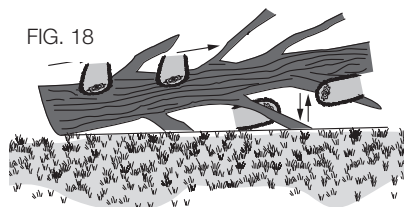

**Bucking**

**⚠ WARNING:** Recommend that first time users should practice cutting on a saw horse.

Cutting a felled tree or log into lengths. How you should cut depends on how the log is supported. Use a saw horse (figure 19) whenever possible.

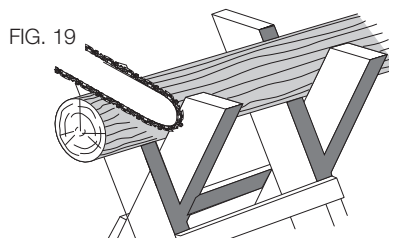

Always start a cut with the chain running at full speed.

- Place the bottom spike (R) of the chain saw behind the area of the initial cut as shown in **figure 20**.
- Turn the chain saw on then rotate the chain and bar down into the tree, using the spike as a hinge.
- Once the chain saw gets to a 45 degree angle, level the chain saw again and repeat steps until you cut fully through.
- **When the tree is supported along its entire length**, make a cut from the top (overbuck), but avoid cutting the earth as this will dull your saw quickly.

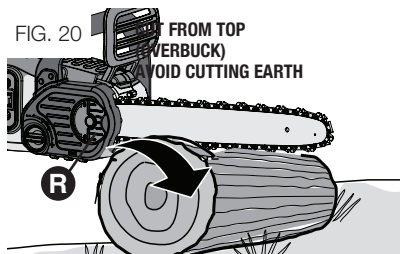

- **Figure 21- When supported at one end**  
First, cut 1/3 the diameter from the underside (underbuck). Then make the finishing cut by overbucking to meet the first cut.

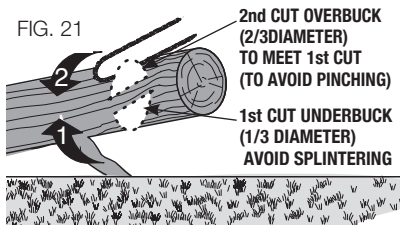

- **Figure 22- When supported at both ends**

First, cut 1/3 down from the top overbuck. Then make the finished cut by underbucking the lower 2/3 to meet the first cut.

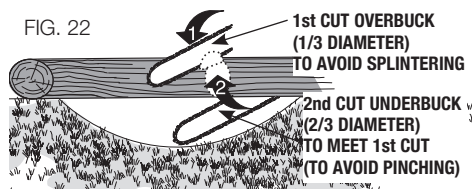

- **When on a slope** always stand on the uphill side of the log. When “cutting through”, to maintain complete control reduce the cutting pressure near the end of the cut without relaxing your grip on the chain saw handles. Don't let the chain contact the ground. After completing the cut, wait for the saw chain to stop before you move the chain saw. Always stop the motor before moving from cut to cut.

## CARE AND MAINTENANCE

Use only mild soap and damp cloth to clean the tool. Do not use solvents to clean the plastic housing of the saw. Never let any liquid get inside the tool; never immerse any part of the tool into a liquid.

**IMPORTANT:** To assure product SAFETY and RELIABILITY, repairs, maintenance and adjustment should be performed by a DeWALT authorized service center, always using identical replacement parts.

Regular maintenance ensures a long effective life for your chain saw.

## Chain and Bar

After every few hours of use, remove the sprocket cover, guide bar and chain and clean thoroughly using a soft bristle brush. Ensure oiling hole on bar is clear of debris. When replacing dull chains with sharp chains it is good practice to flip the chain bar from bottom to top.

## Saw Chain Sharpening

**CAUTION:** Sharp chain. Always wear protective gloves when handling the chain. The chain is sharp and can cut you when it is not running.

**WARNING:** Sharp moving chain. To prevent accidental operation, ensure that battery is removed from the tool before performing the following operations. Failure to do this could result in serious personal injury.

**NOTE:** The cutters will dull immediately if they touch the ground or a nail while cutting.

To get the best possible performance from your chain saw it is important to keep the teeth of the chain sharp. Follow these helpful tips for proper saw chain sharpening:

1. For best results use a 4.5mm file and a file holder or filing guide to sharpen your chain. This will ensure you always get the correct sharpening angles.
2. Place the file holder flat on the top plate and depth gauge of the cutter.
3. **Figure 23-** Keep the correct top plate (S) filing angle line of 30° on your file guide parallel with your chain (file at 60° from chain viewed from the side).
4. Sharpen cutters on one side of the chain first. File from the inside of each cutter to the outside. Then turn your saw around and repeat the processes (2,3,4) for cutters on the other side of the chain.

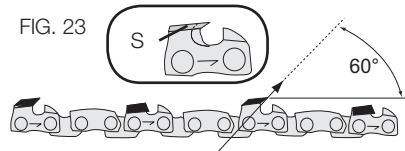

**NOTE:** Use a flat file to file the tops of the rakers (portion of chain link in front of the cutter) so they are about .025 inch (.635 mm) below the tips of the cutters as shown in **figure 24**.

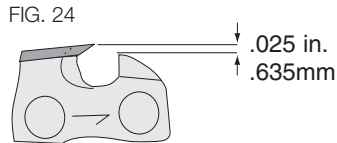

5. **Figure 25-** Keep all cutter lengths equal.
6. If damage is present on the chrome surface of the top plates or side plates, file back until such damage is removed.

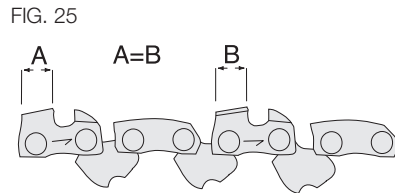

**⚠ CAUTION:** After filing, the cutter will be sharp, use extra caution during this process.

**NOTE:** Each time the chain is sharpened, it loses some of the low kickback qualities and extra caution should be used. It is recommended that a chain be sharpened no more than four times.

## Accessories

**⚠ WARNING:** The use of accessories not recommended in this manual may be hazardous.

Replacement chain and bar are available from your nearest DEWALT authorized service center. For use only with low kick back bar and chain.

- DCCS690 uses replacement chain, service part number 90618541 or Oregon replacement chainsaw chain R56. Replacement 16" bar, service part number 90618542.

## Repairs

The charger and battery pack are not serviceable. There are no serviceable parts inside the charger or battery pack.

To assure product SAFETY and RELIABILITY, repairs, maintenance and adjustments (including brush inspection and replacement) should be performed by a DEWALT factory service center, a DEWALT authorized service center or other qualified service personnel. Always use identical replacement parts.

## Register Online

Thank you for your purchase. Register your product now for:

- **WARRANTY SERVICE:** Registering your product will help you obtain more efficient warranty service in case there is a problem with your product.
- **CONFIRMATION OF OWNERSHIP:** In case of an insurance loss, such as fire, flood or theft, your registration of ownership will serve as your proof of purchase.

- **FOR YOUR SAFETY:** Registering your product will allow us to contact you in the unlikely event a safety notification is required under the Federal Consumer Safety Act.

Register online at [www.dewalt.com/register](http://www.dewalt.com/register).

This Class B digital apparatus complies with Canadian ICES-003.

This device complies with part 15 of the FCC rules. Operation is subject to the following two conditions: (1) This device may not cause harmful interference, and (2) this device must accept any interference received, including interference that may cause undesired operation.

NOTE: This equipment has been tested and found to comply with the limits for a Class B digital device, pursuant to Part 15 of the FCC Rules. These limits are designed to provide reasonable protection against harmful interference in a residential installation. This equipment generates, uses and can radiate radio frequency energy and, if not installed and used in accordance with the instructions, may cause harmful interference to radio communications. However, there is no guarantee that interference will not occur in a particular installation.

If this equipment does cause harmful interference to radio or television reception, which can be determined by turning the equipment off and on, the user is encouraged to try to correct the interference by one or more of the following measures:

- Reorient or relocate the receiving antenna.
- Increase the separation between the equipment and receiver.
- Connect the equipment into an outlet on a circuit different from that to which the receiver is connected.
- Consult the dealer or an experienced radio/TV technician for help.

Changes or modifications to this unit not expressly approved by the party responsible for compliance could void the user's authority to operate the equipment. This Class B digital apparatus complies with Canadian ICES-003.

### **Three Year Limited Warranty**

DEWALT will repair, without charge, any defects due to faulty materials or workmanship for three years from the date of purchase. This warranty does not cover part failure due to normal wear or tool abuse. For further detail of warranty coverage and warranty repair information, visit [www.dewalt.com](http://www.dewalt.com) or call 1-800-4-DEWALT (1-800-433-9258). This warranty does not apply to accessories or damage caused where repairs have been made or attempted by others. This warranty gives you specific legal rights and you may have other rights which vary in certain states or provinces.

In addition to the warranty, DEWALT tools are covered by our:

#### **1 YEAR FREE SERVICE**

DEWALT will maintain the tool and replace worn parts caused by normal use, for free, any time during the first year after purchase.

#### **DEWALT BATTERY PACKS**

Product warranty voided if the battery pack is tampered with in any way. DEWALT is not responsible for any injury caused by tampering and may prosecute warranty fraud to the fullest extent permitted by law.

#### **90 DAY MONEY BACK GUARANTEE**

If you are not completely satisfied with the performance of your DEWALT Power Tool, Laser, or Nailer for any reason, you can return it within 90 days from the date of purchase with a receipt for a full refund – no questions asked.

**LATIN AMERICA:** This warranty does not apply to products sold in Latin America. For products sold in Latin America, see country specific warranty information contained in the packaging, call the local company or see website for warranty information.

**FREE WARNING LABEL REPLACEMENT:** If your warning labels become illegible or are missing, call 1-800-4-DEWALT (1-800-433-9258) for a free replacement.

<p><b>DCCS690</b> SER. [REDACTED] CHAINSAW</p>
<p><b>WARNING</b></p> <p>TO REDUCE THE RISK OF INJURY, USER MUST READ INSTRUCTION MANUAL. USE PROPER EYE AND RESPIRATORY PROTECTION. SHARP MOVING CHAIN. CONTACT OF THE GUIDE BAR WITH ANY OBJECT SHOULD BE AVOIDED. TIP CONTACT MAY CAUSE THE GUIDE BAR TO MOVE SUDDENLY UPWARD AND BACKWARDS, WHICH MAY CAUSE SERIOUS INJURY TO USER. USE BOTH HANDS WHEN OPERATING. DO NOT USE FRONT HAND GUARD AS A HANDLE. DO NOT STAND DIRECTLY UNDERNEATH WORK AREA TO AVOID FALLING LIMBS OR DEBRIS. BE SURE SPRCKET COVER IS PROPERLY INSTALLED BEFORE USE. DO NOT EXPOSE TO RAIN. USE ONLY DEWALT 40V MAX BATTERIES. REMOVE BATTERY WHEN STORING, SERVICING OR TRANSPORTING. STORE BODORS WITH BATTERY REMOVED. SCARFLEAD INSTALLED, AND OUT OF THE REACH OF CHILDREN.</p>

## TROUBLESHOOTING

<b>Problem</b>	<b>Solution</b>
Unit will not start.	<ul style="list-style-type: none"> <li>• Check battery installation.</li> <li>• Check battery charging requirements.</li> <li>• Check that lock off is fully pushed down prior to moving main trigger.</li> </ul>
Unit shuts down in use.	<ul style="list-style-type: none"> <li>• Charge battery.</li> <li>• Unit is being forced. Restart and apply less pressure.</li> </ul>
Battery won't charge.	<ul style="list-style-type: none"> <li>• Insert battery into charger until red charging light illuminates. Charge up to 8 hours if battery is totally drained.</li> <li>• Plug charger into a working outlet. Refer to <b>Important Charging Notes</b> for more details.</li> <li>• Check current at receptacle by plugging an appliance.</li> <li>• Check to see if receptacle is connected to a light switch which turns power off when you turn out the lights.</li> <li>• Move charger and appliance to a surrounding air temperature of above 40 °F (4.5 °C) or below 105 °F (40.5 °C).</li> </ul>
Bar / Chain overheated.	<ul style="list-style-type: none"> <li>• Refer to “adjusting chain tension” section.</li> <li>• Refer to “chain oiling” section.</li> </ul>
Chain is loose.	<ul style="list-style-type: none"> <li>• Refer to “adjusting chain tension” section.</li> </ul>
Poor cut quality.	<ul style="list-style-type: none"> <li>• Refer to “adjusting chain tension” section. Note: Excessive tension leads to excessive wear and reduction in life of bar &amp; chain. Lubricate before each cut. Refer to “replacing the chain” section.</li> </ul>
Unit runs but does not cut.	<ul style="list-style-type: none"> <li>• Chain could be installed backwards. Refer to sections for installing and removing chain.</li> </ul>
Unit does not oil.	<ul style="list-style-type: none"> <li>• Refill oil reservoir.</li> <li>• Clean guide bar, sprocket and sprocket cover. Refer to “care and maintenance” section.</li> </ul>



## Définitions : lignes directrices en matière de sécurité

Les définitions ci-dessous décrivent le niveau de danger pour chaque mot-indicateur employé. Lire le mode d'emploi et porter une attention particulière à ces symboles.

**⚠ DANGER** : indique une situation dangereuse imminente qui, si elle n'est pas évitée, **entraînera la mort ou des blessures graves.**

**⚠ AVERTISSEMENT** : indique une situation potentiellement dangereuse qui, si elle n'est pas évitée, **pourrait entraîner la mort ou des blessures graves.**

**⚠ ATTENTION** : indique une situation potentiellement dangereuse qui, si elle n'est pas évitée, **pourrait entraîner des blessures légères ou modérées.**

**AVIS** : indique une pratique ne posant **aucun risque de dommages corporels** mais qui par contre, si rien n'est fait pour l'éviter, **pourrait** poser des **risques de dommages matériels.**

et des directives pourrait se solder par un choc électrique, un incendie et/ou une blessure grave.

## CONSERVER TOUS LES AVERTISSEMENTS ET TOUTES LES DIRECTIVES POUR UN USAGE ULTÉRIEUR

Le terme « outil électrique » cité dans les avertissements se rapporte à votre outil électrique à alimentation sur secteur (avec fil) ou par piles (sans fil).

### 1) SÉCURITÉ DU LIEU DE TRAVAIL

- Tenir l'aire de travail propre et bien éclairée.** Les lieux encombrés ou sombres sont propices aux accidents.
- Ne pas faire fonctionner d'outils électriques dans un milieu déflagrant, tel qu'en présence de liquides, de gaz ou de poussières inflammables.** Les outils électriques produisent des étincelles qui pourraient enflammer la poussière ou les vapeurs.
- Éloigner les enfants et les personnes à proximité pendant l'utilisation d'un outil électrique.** Une distraction pourrait en faire perdre la maîtrise à l'utilisateur.

### 2) SÉCURITÉ EN MATIÈRE D'ÉLECTRICITÉ

- Les fiches des outils électriques doivent correspondre à la prise. Ne jamais modifier la fiche d'aucune façon. Ne jamais utiliser de fiche d'adaptation avec un outil électrique mis à la terre.** Le risque de choc électrique sera réduit par l'utilisation de fiches non modifiées correspondant à la prise.
- Éviter tout contact physique avec des surfaces mises à la terre comme des tuyaux, des radiateurs, des cuisinières et des réfrigérateurs.** Le risque de choc électrique est plus élevé si votre corps est mis à la terre.

POUR TOUTE QUESTION OU REMARQUE AU SUJET DE CET OUTIL OU DE TOUT AUTRE OUTIL DeWALT, COMPOSEZ LE NUMÉRO SANS FRAIS : 1-800-4-DeWALT (1-800-433-9258).



**AVERTISSEMENT** : afin de réduire le risque de blessures, lire le mode d'emploi de l'outil.

## Avertissements de sécurité généraux pour les outils électriques



**AVERTISSEMENT!** Lire toutes les directives et toutes les consignes de sécurité. Le non-respect des avertissements

- c) **Ne pas exposer les outils électriques à la pluie ou à l'humidité.** La pénétration de l'eau dans un outil électrique augmente le risque de choc électrique.
- d) **Ne pas utiliser le cordon de façon abusive. Ne jamais utiliser le cordon pour transporter, tirer ou débrancher un outil électrique. Tenir le cordon éloigné de la chaleur, de l'huile, des bords tranchants et des pièces mobiles.** Les cordons endommagés ou enchevêtrés augmentent les risques de choc électrique.
- e) **Pour l'utilisation d'un outil électrique à l'extérieur, se servir d'une rallonge convenant à cette application.** L'utilisation d'une rallonge conçue pour l'extérieur réduira les risques de choc électrique.
- f) **S'il est impossible d'éviter l'utilisation d'un outil électrique dans un endroit humide, brancher l'outil dans une prise ou sur un circuit d'alimentation dotés d'un disjoncteur de fuite à la terre (GFCI).** L'utilisation de ce type de disjoncteur réduit les risques de choc électrique.

### 3) SÉCURITÉ PERSONNELLE

- a) **Être vigilant, surveiller le travail effectué et faire preuve de jugement lorsqu'un outil électrique est utilisé. Ne pas utiliser d'outil électrique en cas de fatigue ou sous l'influence de drogues, d'alcool ou de médicaments.** Un simple moment d'inattention en utilisant un outil électrique peut entraîner des blessures corporelles graves.
- b) **Utiliser des équipements de protection individuelle. Toujours porter une protection oculaire.** L'utilisation d'équipements de protection comme un masque antipoussière, des chaussures antidérapantes, un casque de sécurité ou des protecteurs auditifs lorsque la situation le requiert réduira les risques de blessures corporelles.
- c) **Empêcher les démarrages intempestifs. S'assurer que l'interrupteur se trouve à la position d'arrêt avant de**

**relier l'outil à une source d'alimentation et/ou d'insérer un bloc-piles, de ramasser ou de transporter l'outil.** Transporter un outil électrique alors que le doigt repose sur l'interrupteur ou brancher un outil électrique dont l'interrupteur est à la position de marche risque de provoquer un accident.

- d) **Retirer toute clé de réglage ou clé avant de démarrer l'outil.** Une clé ou une clé de réglage attachée à une partie pivotante de l'outil électrique peut provoquer des blessures corporelles.
- e) **Ne pas trop tendre les bras. Conserver son équilibre en tout temps.** Cela permet de mieux maîtriser l'outil électrique dans les situations imprévues.
- f) **S'habiller de manière appropriée. Ne pas porter de vêtements amples ni de bijoux. Garder les cheveux, les vêtements et les gants à l'écart des pièces mobiles.** Les vêtements amples, les bijoux ou les cheveux longs risquent de rester coincés dans les pièces mobiles.
- g) **Si des composants sont fournis pour le raccordement de dispositifs de dépoussiérage et de ramassage, s'assurer que ceux-ci sont bien raccordés et utilisés.** L'utilisation d'un dispositif de dépoussiérage peut réduire les dangers engendrés par les poussières.

### 4) UTILISATION ET ENTRETIEN D'UN OUTIL ÉLECTRIQUE

- a) **Ne pas forcer un outil électrique. Utiliser l'outil électrique approprié à l'application.** L'outil électrique approprié effectuera un meilleur travail, de façon plus sûre et à la vitesse pour laquelle il a été conçu.
- b) **Ne pas utiliser un outil électrique dont l'interrupteur est défectueux.** Tout outil électrique dont l'interrupteur est défectueux est dangereux et doit être réparé.
- c) **Débrancher la fiche de la source d'alimentation et/ou du bloc-piles de l'outil électrique avant de faire tout réglage ou changement d'accessoire ou avant de ranger l'outil.** Ces mesures préventives réduisent les risques de démarrage accidentel de l'outil électrique.

- d) **Ranger les outils électriques hors de la portée des enfants et ne permettre à aucune personne n'étant pas familière avec un outil électrique ou son mode d'emploi d'utiliser cet outil.** Les outils électriques deviennent dangereux entre les mains d'utilisateurs inexpérimentés.
- e) **Entretien des outils électriques. Vérifier si les pièces mobiles sont mal alignées ou coincées, si des pièces sont brisées ou présentent toute autre condition susceptible de nuire au bon fonctionnement de l'outil électrique. En cas de dommage, faire réparer l'outil électrique avant toute nouvelle utilisation.** Beaucoup d'accidents sont causés par des outils électriques mal entretenus.
- f) **S'assurer que les outils de coupe sont aiguisés et propres.** Les outils de coupe bien entretenus et affûtés sont moins susceptibles de se coincer et sont plus faciles à maîtriser.
- g) **Utiliser l'outil électrique, les accessoires, les forets, etc. conformément aux présentes directives en tenant compte des conditions de travail et du travail à effectuer.** L'utilisation d'un outil électrique pour toute opération autre que celle pour laquelle il a été conçu est dangereuse.

## 5) UTILISATION ET ENTRETIEN DU BLOC-PILES

- a) **Ne recharger l'outil qu'au moyen du chargeur précisé par le fabricant.** L'utilisation d'un chargeur qui convient à un type de bloc-piles risque de provoquer un incendie s'il est utilisé avec un autre type de bloc-piles.
- b) **Utiliser les outils électriques uniquement avec les blocs-piles conçus à cet effet.** L'utilisation de tout autre bloc-piles risque de causer des blessures ou un incendie.
- c) **Lorsque le bloc-piles n'est pas utilisé, le tenir éloigné des objets métalliques, notamment des trombones, de la monnaie, des clés, des clous, des vis ou autres petits objets métalliques qui peuvent établir une connexion**

**entre les deux bornes.** Le court-circuit des bornes du bloc-piles risque de provoquer des brûlures ou un incendie.

- d) **En cas d'utilisation abusive, le liquide peut gicler hors du bloc-piles; éviter tout contact avec ce liquide. Si un contact accidentel se produit, laver à grande eau. Si le liquide entre en contact avec les yeux, obtenir également des soins médicaux.** Le liquide qui gicle hors du bloc-piles peut provoquer des irritations ou des brûlures.

## 6) RÉPARATION

- a) **Faire réparer l'outil électrique par un réparateur professionnel en n'utilisant que des pièces de rechange identiques.** Cela permettra de maintenir une utilisation sécuritaire de l'outil électrique.

## Consignes de sécurité et avertissements pour les scies à chaîne

- **Eloigner toute partie du corps de la chaîne de l'outil lorsque la scie à chaîne est en marche. Avant de démarrer la scie à chaîne, s'assurer que la chaîne est dégagée, sans aucun contact avec des objets. Un moment d'inattention, durant l'utilisation d'une scie à chaîne, peut résulter dans l'enchevêtrement des vêtements ou d'une partie du corps dans la chaîne.**
- **Toujours tenir la tronçonneuse avec votre ISO sur la poignée arrière et la main gauche sur la poignée avant. Tenir la tronçonneuse avec une configuration inversée main augmente le risque de blessure et ne devrait jamais être fait.**
- **Tenir l'outil électrique par ses surfaces de prise isolées seulement, car la chaîne peut entrer en contact avec un câblage caché ou le cordon de la scie. Tout contact entre une chaîne de scie et un fil « sous tension » risque de mettre « sous tension » les pièces métalliques exposées de l'outil et de donner un choc électrique à l'opérateur.**
- **Porter des lunettes de sécurité et une protection auditive. Le port d'un équipement de protection supplémentaire pour la tête, les mains, les jambes et les pieds est recommandé.**

Les vêtements de protection appropriés réduisent les blessures corporelles causées par les débris projetés ou un contact accidentel avec la chaîne de scie.

- **Ne pas grimper dans un arbre pour utiliser la scie à chaîne.** L'utilisation d'une scie à chaîne en hauteur dans un arbre peut se solder par des blessures corporelles.
- **Conserver toujours un pas sûr et utiliser uniquement la scie à chaîne debout sur une surface fixe, sécuritaire et de niveau.** Les surfaces glissantes ou instables comme les échelles peuvent entraîner une perte de l'équilibre ou du contrôle de la scie à chaîne.
- **Lors de la coupe d'une branche maîtresse sous tension, prendre garde au redressement de la branche.** Lorsque la tension contenue dans les fibres de bois se relâche, la branche maîtresse pendant la détente risque de frapper l'utilisateur et/ou de lui faire perdre le contrôle de la scie à chaîne.
- **Être extrêmement prudent lors de la coupe de broussailles ou de jeunes arbres.** Les branches élancées peuvent se coincer dans la chaîne et être projetées vers vous ou vous déséquilibrer.
- **Transporter la scie à chaîne par la poignée avant avec l'outil hors tension et à l'écart du corps.** Toujours mettre la gaine du guide-chaîne avant de transporter ou d'entreposer la scie à chaîne. La manipulation adéquate de la scie à chaîne réduit le risque de contact accidentel avec la chaîne en mouvement.
- **Suivre les consignes de graissage, de tension de la chaîne et de changement d'accessoires.** Une chaîne mal tendue ou graissée risque de se briser ou accroît la probabilité d'un effet de rebond.
- **Maintenir les poignées sèches, propres et exemptes d'huile et de graisse.** Des poignées pleines de graisse sont glissantes et peuvent vous faire perdre le contrôle de votre outil.
- **Ne couper que le bois.** Ne pas utiliser la scie à chaîne pour des applications pour lesquelles l'outil n'est pas conçu, comme la coupe des matières plastiques, de la maçonnerie ou des matériaux de constructions qui ne sont pas en bois. L'utilisation de la scie à chaîne pour toutes opérations autres que

celles pour lesquelles elle a été conçue est dangereuse.

## **Causes de l'effet de rebond et prévention par l'opérateur :**

L'effet de rebond se produit lorsque l'extrémité ou la partie supérieure du guide-chaîne frappe un objet ou lorsque la chaîne se coince dans une entaille.

Le contact de l'extrémité pourrait provoquer une réaction inverse soudaine qui projetterait le guide-chaîne vers le haut et l'arrière en direction de l'opérateur.

Un coincement de la chaîne sur le dessus du guide-chaîne pourrait repousser rapidement le guide-chaîne vers l'arrière en direction de l'opérateur.

L'un ou l'autre de ces mouvements brusques pourrait vous faire perdre la maîtrise de la scie et se solder par une grave blessure corporelle. Il ne faut pas se fier exclusivement aux dispositifs de sécurité intégrés à votre scie. L'utilisateur de scie à chaîne doit prendre plusieurs mesures pour éviter tout accident ou toute blessure lors des travaux de coupe.

Un effet de rebond est le résultat d'une mauvaise utilisation de l'outil et/ou de procédures ou conditions de fonctionnement incorrectes. Il peut être évité en prenant les précautions nécessaires telles que décrites ci-dessous :

- **Saisir fermement la scie à chaîne des deux mains, avec les pouces et les doigts autour des poignées, et positionner le corps et les bras de sorte à résister à la force de l'effet de rebond. Il est possible de maîtriser les forces de l'effet de rebond avec de telles mesures de précaution. Ne pas lâcher la scie à chaîne.**
- **Ne pas trop tendre les bras et ne pas couper au-dessus du niveau des épaules.** Cela aide à éviter un contact accidentel de l'extrémité et permet de mieux maîtriser la scie à chaîne dans les situations imprévues.
- **Utiliser uniquement les guide-chaînes et les chaînes de remplacement spécifiés par le fabricant.** Les guide-chaînes

*et les chaînes de remplacement inadéquats peuvent entraîner un bris de la chaîne et/ou un effet de rebond.*

- **Suivre les directives du fabricant pour l'affûtage et l'entretien de la chaîne de scie.** *Le fait de baisser le guide de profondeur peut accroître l'effet de rebond.*

### **Suivre les précautions qui suivent pour réduire l'effet de rebond notamment :**

(1.) Saisir fermement la scie à chaîne. Tenir fermement la scie à chaîne avec les deux mains lorsque le moteur est en marche. Utiliser une prise ferme avec les pouces et les doigts et encercler les poignées de la scie à chaîne. La scie à chaîne imprimera un mouvement avant lors de la coupe avec la partie inférieure du guide-chaîne et un mouvement arrière lors de coupe avec la partie supérieure du guide-chaîne.

(2.) Ne pas trop se pencher.

(3.) Conserver son équilibre en tout temps.

(4.) Ne pas laisser l'extrémité du guide-chaîne frapper un billot, une branche, le sol ou tout autre obstruction.

(5.) Ne pas couper au-dessus de la hauteur des épaules.

(6.) Utiliser des dispositifs comme des chaînes à faible effet de rebond et des guides-chaîne à faible effet de rebond pour réduire les risques associés à l'effet de rebond.

(7.) Utiliser uniquement des guides-chaîne et des chaînes de rechange précisés par le fabricant ou son équivalent.

(8.) Ne pas mettre en contact la chaîne et tout objet se trouvant à l'extrémité du guide-chaîne.

(9.) Tenir la zone de travail dégagée et exempte d'obstructions comme d'autres arbres, branches, roches, clôtures, souches, etc. Éliminer ou éviter toute obstruction que la scie à chaîne pourrait frapper lors d'une coupe d'un billot ou d'une branche en particulier.

(10.) Maintenir la chaîne de la scie bien affûtée et tendue correctement. Une chaîne lâche ou émoussée peut augmenter le risque d'effet de rebond. Vérifier la tension à intervalles réguliers, avec le moteur hors tension et sans le bloc-piles, jamais avec le moteur en marche.

(11.) Commencer et poursuivre la coupe uniquement lorsque la chaîne fonctionne à plein régime. Si la chaîne tourne à un régime plus lent, le risque d'un effet de rebond est plus élevé.

(12.) Tronçonner un seul billot à la fois.

(13.) Faire très attention lorsque vous recommencez à scier à partir d'une entaille déjà entamée. Appuyer les butées cannelées contre le tronc et laisser la chaîne atteindre son plein régime avant de poursuivre la coupe.

(14.) Ne pas essayer de coupes en plongée ou le perçage de trous.

(15.) Prendre garde au déplacement des billots ou à d'autres forces qui pourraient faire refermer une entaille et pincer la chaîne ou qui pourraient tomber sur celle-ci.

### **Directives de sécurité concernant l'effet de rebond:**

**⚠AVERTISSEMENT :** la scie à chaîne est dotée des caractéristiques suivantes afin d'aider à réduire les risques liés à l'effet de rebond; toutefois, ces caractéristiques n'élimineront pas totalement cette dangereuse réaction. En tant qu'utilisateur de scie à chaîne, ne pas se fier uniquement aux dispositifs de sécurité. Vous devez respecter toutes les précautions, directives et consignes d'entretien et de sécurité contenues dans ce manuel afin d'essayer d'éviter l'effet de rebond et autres forces qui pourraient entraîner de graves blessures.

- **Frein de chaîne**, conçu pour éteindre immédiatement la scie à chaîne si le rebond est trop grand.
- **Guide-chaîne à faible effet de rebond**, conçu avec une extrémité de faible rayon qui réduit la taille de la zone dangereuse d'effet de rebond sur l'extrémité de la barre. Un guide-chaîne à faible effet de rebond est l'un des dispositifs qui réduit de manière significative le nombre et l'ampleur des effets de rebond lors d'essais en conformité avec les exigences de sécurité pour les scies à chaîne électriques.
- **Chaîne à effet de rebond réduit**, conçu avec un guide de profondeur profilé et un lien de pare-main qui dévie la force

de l'effet de rebond et permet à la chaîne de s'enfoncer progressivement dans le bois. Une chaîne à faible effet de rebond est une chaîne conforme aux exigences de performance ANSI B175.1-1991.

- **Ne pas utiliser la scie à chaîne lorsque vous êtes dans un arbre, sur une échelle ou un échafaudage ou sur toute autre surface instable.**
- **Tenir l'outil par sa surface de prise isolée dans une situation où l'outil de coupe peut entrer en contact avec un câblage dissimulé.** Tout contact avec un fil « sous tension » mettra « sous tension » les pièces métalliques exposées de l'outil et électrocutera l'opérateur.
- **Ne pas effectuer d'opérations au-delà de sa capacité ou de son expérience.** Lire attentivement et comprendre parfaitement les directives de ce mode d'emploi.
- **Avant de démarrer la scie à chaîne, s'assurer que la chaîne est dégagée, sans aucun contact avec des objets.**
- **Ne pas utiliser la scie à chaîne d'une seule main! Une telle pratique risque de blesser gravement l'opérateur, les aides ou les curieux.** Une scie à chaîne est conçue uniquement pour une utilisation à deux mains.
- **Garder les poignées sèches, propres et exemptes d'huile ou de graisse.**
- **Ne pas laisser la saleté, les débris ou la sciure s'accumuler sur le moteur ou les événements externes.**
- **Arrêter la scie à chaîne avant de la déposer sur le sol.**
- **Ne pas couper de vignes, de petites broussailles ou du sous-bois.**
- **Être extrêmement prudent lors de la coupe de broussailles ou de jeunes arbres, car les branches élancées peuvent se coincer dans la chaîne et être projetées vers vous ou vous déséquilibrer.**

**⚠ AVERTISSEMENT :** certains outils électriques, tels que les sableuses, les scies, les meules, les perceuses ou certains autres outils de construction, peuvent produire de la poussière contenant des produits chimiques

reconnus par l'État de la Californie comme étant susceptibles d'entraîner le cancer, des malformations congénitales ou pouvant être nocifs pour le système reproductif. Parmi ces produits chimiques, on retrouve :

- le plomb contenu dans les peintures à base de plomb,
- la silice cristalline de la brique, du ciment et d'autres produits de maçonnerie, et
- l'arsenic et chrome provenant de bois traité chimiquement

Les risques liés à l'exposition à ces poussières varient selon la fréquence à laquelle l'utilisateur travaille avec ce type de matériaux. Pour réduire l'exposition à ces produits chimiques, travailler dans un endroit bien ventilé et porter un équipement de sécurité approuvé comme un masque antipoussières conçu spécialement pour filtrer les particules microscopiques.

- **Éviter le contact prolongé avec les poussières produites par les activités de ponçage, sciage, meulage, perçage et autres activités de construction. Porter des vêtements de protection et laver les parties du corps exposées avec une solution d'eau et de savon.** Laisser la poussière pénétrer dans la bouche et les yeux ou la laisser reposer sur la peau, pourrait promouvoir l'absorption de produits chimiques nocifs.

**⚠ AVERTISSEMENT :** Utilisation de cet outil peut générer ou déboursier de poussière, ce qui peut causer des blessures graves et permanentes respiratoires ou autres. Toujours utiliser une protection respiratoire approuvé par NIOSH/OSHA approprié pour l'exposition à la poussière. Particules directs loin du visage et du corps.

### **Terminologie et nomenclature relatives à scies à chaîne**

- **Tronçonnage** - le processus de coupe transversale d'un arbre abattu ou d'un billot en morceaux.
- **Frein moteur** - un dispositif utilisé pour immobiliser la chaîne de la scie dès que la détente est relâchée.
- **Tête motorisée de la scie à chaîne** - une scie sans chaîne et guide-chaîne.













- **Pignon d'entraînement ou pignon** - la pièce dentée qui entraîne la chaîne de l'outil.
- **Abattage** - le processus de coupe d'un arbre.
- **Trait d'abattage** - la dernière entaille pratiquée au côté opposé à l'entaille d'abattage sur le tronc d'un arbre.
- **Poignée avant** - la poignée d'appui logée à l'avant ou vers l'avant de la scie à chaîne.
- **Protège-main avant** - une barrière physique entre la poignée avant de la scie à chaîne et le guide-chaîne normalement positionné près de la main sur la poignée avant et parfois utilisé comme levier d'actionnement du frein de chaîne.
- **Guide-chaîne** - une solide structure sur rail qui supporte et guide la chaîne de l'outil.
- **Fourreau du guide-chaîne** - boîtier qui s'adapte sur le guide-chaîne pour prévenir le contact des dents lorsque la scie n'est pas en utilisation.
- **Effet de rebond** - le mouvement vertical ou arrière, ou les deux simultanément, du guide-chaîne, se produit lorsque la chaîne près de l'extrémité supérieure du guide-chaîne frappe un objet tel un billot ou une branche ou lorsque la chaîne est prise dans une entaille du tronc.
- **Effet de rebond par pincement** - le refoulement rapide de la scie peut se produire lorsque l'entaille dans le tronc se referme et pince la chaîne en mouvement et la bloque près de l'extrémité du guide-chaîne.
- **Effet de rebond par rotation** - le mouvement vertical ou arrière rapide de la scie peut se produire lorsque la chaîne en mouvement près de l'extrémité supérieure du guide-chaîne frappe un objet tel un billot ou une branche.
- **Ébranchage** - la coupe des branches d'un arbre abattu.
- **Chaîne à faible effet de rebond** - une chaîne conforme aux exigences de performance de rebond de la norme ANSI B175.1-1991 (lors d'essais sur un échantillon représentatif de scies à chaîne).
- **Position normale de coupe** - ces positions sont utilisées lors du tronçonnage et des entailles d'abattage.

- **Entaille d'abattage** - une entaille dans le tronc qui dirige la chute de l'arbre.
- **Poignée arrière** - la poignée d'appui logée à l'arrière ou vers l'arrière de la scie.
- **Guide-chaîne à faible effet de rebond** - un guide-chaîne qui réduit de façon significative et prouvée l'effet de rebond.
- **Chaîne de rechange** - une chaîne conforme aux exigences de performance d'effet de rebond de la norme ANSI B175.1-1991 lors d'essais avec des modèles spécifiques de scies à chaîne. Il est possible que cette chaîne ne soit pas conforme aux exigences de performance ANSI si utilisée sur d'autres modèles d'outils.
- **Chaîne pour scies à chaîne** - une chaîne dentée en boucle, qui coupe le bois, et qui est entraînée par le moteur et supportée par le guide-chaîne.
- **Butée cannelée** - le point d'appui utilisé en cours d'abattage ou de tronçonnage pour faire pivoter la scie et maintenir la position lors de la coupe.
- **Interrupteur** - un dispositif qui, lorsque actionné, complètera ou interrompra un circuit électrique du moteur de la scie à chaîne.
- **Bielle** - un mécanisme qui transmet le mouvement d'une détente à l'interrupteur.
- **Verrou d'interrupteur** - une butée qui se déplace pour empêcher le fonctionnement non intentionnel de l'interrupteur à moins d'un actionnement manuel.

### **Utilisation prévue**

La scie à chaîne DEWALT DCCS690 est parfaite pour l'élagage et le tronçonnage de billots jusqu'à 355 mm (14 po) de diamètre.

- L'étiquette apposée sur votre outil peut comprendre les symboles suivants. Les symboles et leurs définitions sont indiqués ci-après :
 

V..... volts		Utiliser une protection respiratoire adéquate.
A..... ampères		
Hz..... hertz		
W..... watts		Utiliser une protection oculaire adéquate.
min ..... minutes		
~ ou AC..... courant alternatif		Utiliser une protection auditive adéquate.
== ou DC... courant continu		
 ..... classe I fabrication (mis à la terre)		Sens de rotation de la chaîne de scie
 ..... fabrication classe II (double isolation)		Éviter de toucher quoi que ce soit avec le bout du guide-chaîne
$n_0$ ..... vitesse à vide		Tout contact avec la pointe pourrait projeter soudainement le guide- chaîne vers le haut et l'arrière et infliger ainsi de graves blessures
.../min ..... par minute		
 ..... borne de terre		
 ..... symbole d'avertissement		
r/min ..... tours par minute		
CSPM..... couper les coups par minute		Toujours tenir la scie à chaîne à deux mains en cours de fonctionnement
 ..... Lire le mode d'emploi avant l'utilisation		

## CONSERVER CES INSTRUCTIONS

## Consignes de sécurité importantes propres à tous les blocs-piles

Pour commander un bloc-piles de recharge, s'assurer d'inclure son numéro de catalogue et sa tension. Consulter le tableau en dernière page de ce manuel pour connaître les compatibilités entre chargeurs et blocs-piles.

Le bloc-piles n'est pas totalement chargé d'usine. Avant d'utiliser le bloc-piles et le chargeur, lire les consignes de sécurité ci-dessous. Puis suivre la procédure de charge indiquée.

### LIRE TOUTES LES CONSIGNES

- **Ne pas recharger ou utiliser un bloc-piles en milieu déflagrant, en présence, par exemple, de poussières, gaz ou liquides inflammables.** Le fait d'insérer ou retirer un bloc-piles de son chargeur pourrait causer l'inflammation de poussières ou d'émanations.
- **NE JAMAIS forcer l'insertion d'un bloc-piles dans un chargeur. NE modifier un bloc-piles d'AUCUNE façon pour le faire rentrer dans un chargeur incompatible, car il pourrait se briser et causer des dommages corporels graves.** Consulter le tableau en dernière page de ce manuel pour connaître les compatibilités entre chargeurs et blocs-piles.
- Recharger les blocs-piles exclusivement dans des chargeurs DEWALT.
- **NE PAS** éclabousser le bloc-piles ou l'immerger dans l'eau ou dans tout autre liquide. Si l'appareil est mouillé, le laisser sécher pendant au moins 48 heures.
- **Ne pas entreposer ou utiliser l'appareil et le bloc-piles en présence de températures ambiantes pouvant excéder 40 °C (105 °F) (comme dans des hangars ou des bâtiments métalliques l'été).** Pour préserver leur durée de vie, entreposer les blocs-piles dans un endroit frais et sec.



**REMARQUE : ne pas mettre un bloc-piles dans un outil dont la gâchette est verrouillée en position de marche. Ne jamais bloquer l'interrupteur en position de MARCHÉ.**

**⚠️ AVERTISSEMENT :** *risques d'incendie. Ne jamais tenter d'ouvrir le bloc-piles pour quelque raison que ce soit. Si le boîtier du bloc-piles est fissuré ou endommagé, ne pas l'insérer dans un chargeur. Ne pas écraser, laisser tomber, ou endommager les blocs-piles. Ne pas utiliser un bloc-piles ou un chargeur qui a reçu un choc violent, ou si l'appareil est tombé, a été écrasé ou endommagé de quelque façon que ce soit (p. ex. percé par un clou, frappé d'un coup de marteau, piétiné). Les blocs-piles endommagés doivent être renvoyés à un centre de réparation pour y être recyclés.*

**⚠️ AVERTISSEMENT :** *risques d'incendie. Au moment de ranger ou transporter le bloc-piles, s'assurer qu'aucun objet métallique n'entre en contact avec les bornes à découvert du bloc-piles. Par exemple, éviter de placer un bloc-piles dans un tablier, une poche, une boîte à outils ou un tiroir, etc. contenant des objets tels que des clous, des vis, des clés, etc. **Le fait de transporter des bloc-piles comporte des risques d'incendie, car les bornes des piles pourraient entrer, par inadvertance, en contact avec des objets conducteurs, tels que : clés, pièces de monnaie, outils ou autres.** La réglementation sur les produits dangereux (Hazardous Material Regulations) du département américain des transports interdit, en fait, le transport des piles pour le commerce ou dans les avions (ex : dans les bagages enregistrés ou à main) À MOINS qu'elles ne soient correctement protégées contre tout court-circuit. Aussi lors du transport individuel de blocs-piles, s'assurer que leurs bornes sont bien protégées et isolées de tout matériau pouvant entrer en contact avec elles et provoquer un court-circuit.*

## **Transport**

Les blocs-piles DEWALT sont conformes à tous les règlements d'expédition applicables, prescrits par les normes industrielles et juridiques, dont notamment les Recommandations de l'ONU relatives au transport des marchandises dangereuses, la Réglementation des marchandises dangereuses de l'Association du Transport Aérien International (IATA), la réglementation du Code maritime international des marchandises dangereuses (IMDG) et le règlement du département des Transports des É.-U. Les cellules et les blocs-piles au lithium-ion ont été testés selon l'article 38.3 des Recommandations de l'ONU relatives au transport de marchandises dangereuses, Manuel des essais et des critères.

L'expédition ou le transport du bloc-piles dans ce produit fait l'objet de restrictions, et il peut être classé comme un matériau dangereux de classe 9.

### **EXPÉDITION PAR AVION (VOIE AÉRIENNE) OU PAR BATEAU (VOIE MARITIME)**

- Contacter le transporteur pour obtenir des instructions à jour. Il est préférable d'avoir le contenu (y compris le bloc-piles) sous la main lors de la prise de contact. Les indications qu'il porte seront nécessaires pour préparer le produit à l'envoi dans une boîte conforme et appliquer les étiquettes appropriées dessus.

### **EXPÉDITION PAR VOIE TERRESTRE (CAMION OU VOIE FERRÉE)**

- La boîte originale du produit et son matériau d'emballage peuvent servir à l'expédition par voie terrestre aux États-Unis et au Canada. Les instructions suivantes doivent être suivies :
  1. Le bloc-piles et le reste du contenu doivent être emballés dans leur matériau d'origine et placés de la même façon (ainsi, le bloc-piles doit être mis dans sa boîte et son sac en plastique originaux).

2. La boîte originale du produit et tous les autres matériaux d'emballage ne doivent pas être endommagés.
3. L'envoi doit être accompagné d'un document fournissant les indications suivantes :
  - Le paquet contient des cellules et des blocs-piles au lithium-ion.
  - Le paquet doit être manipulé avec soin; il présente un danger d'inflammabilité s'il est endommagé.
  - Il faut suivre une démarche spéciale si le paquet est endommagé, qui comprend une inspection et un réemballage au besoin.
  - Les numéros de téléphone à composer pour en savoir davantage (aux É.-U. et au Canada : 1 888 698-2571; ailleurs : 1 410 329-9200).
  - En vue d'une expédition par voie terrestre dans une boîte ordinaire, contacter le transporteur pour obtenir des instructions à jour. Il est préférable d'avoir le contenu (y compris le bloc-piles) sous la main lors de la prise de contact. Les indications qu'il porte seront nécessaires pour préparer le produit à l'envoi dans une boîte conforme et appliquer les étiquettes appropriées dessus.

Il est interdit de prendre l'avion avec ces bloc-piles, même si le bloc-piles se trouve dans les bagages enregistrés.

Les renseignements fournis dans cette section du manuel sont fournis de bonne foi et considérés comme exacts au moment où le document a été créé. Cependant, aucune garantie, expresse ou implicite, n'est donnée. L'expéditeur est responsable de se conformer aux règlements applicables.

### CONSIGNES DE SÉCURITÉ PROPRES AUX PILES AU LITHIUM-ION (LI-ION)

- **Ne pas incinérer le bloc-piles même s'il est sévèrement endommagé ou complètement usagé, car il pourrait exploser et causer un incendie. Pendant l'incinération des blocs-piles au lithium-ion, des vapeurs et matières toxiques sont dégagées.**

- **En cas de contact du liquide de la pile avec la peau, rincer immédiatement au savon doux et à l'eau.** En cas de contact oculaire, rincer l'œil ouvert à l'eau claire une quinzaine de minutes ou jusqu'à ce que l'irritation cesse. Si des soins médicaux s'avéraient nécessaires, noter que l'électrolyte de la pile est composé d'un mélange de carbonates organiques liquides et de sels de lithium.
- **Le contenu des cellules d'une pile ouverte peut causer une irritation respiratoire.** En cas d'inhalation, exposer l'individu à l'air libre. Si les symptômes persistent, consulter un médecin.

**AVERTISSEMENT :** risques de brûlure. Le liquide de la pile peut s'enflammer s'il est exposé à des étincelles ou à une flamme.

### Le sceau SRPRC<sup>MC</sup>

Le sceau SRPRC<sup>MC</sup> (Société de recyclage des piles rechargeables au Canada) apposé sur une pile au nickel-cadmium, à hydrure métallique de nickel ou au lithium-ion (ou un bloc-piles) indique que les coûts de recyclage de ces derniers en fin d'utilisation ont déjà été réglés par DEWALT. Dans certaines régions, la mise au rebut ou aux ordures municipales des piles au nickel-cadmium, à l'hydrure métallique de nickel ou au lithium-ion, est illégale ; le programme de SRPRC constitue donc une solution pratique et écologique.

La SRPRC<sup>MC</sup>, en collaboration avec DEWALT et d'autres utilisateurs de piles, a mis sur pied des programmes aux États-Unis et au Canada pour faciliter la collecte des piles au nickel-cadmium, à l'hydrure métallique de nickel ou au lithium-ion usagées. Aidez-nous à protéger l'environnement et à conserver nos ressources naturelles en renvoyant les piles au nickel-cadmium, à l'hydrure métallique de nickel ou au lithium-ion usagées à un centre de réparation autorisé DEWALT ou chez votre détaillant afin qu'elles y soient recyclées. On peut en outre se renseigner auprès d'un centre de recyclage local pour connaître



d'autres sites les acceptant. SRPRC<sup>MC</sup> est une marque déposée de la Société de recyclage des piles rechargeables au Canada.

## **Directives de sécurité importantes propres à tous les chargeurs de piles**

**CONSERVER CES INSTRUCTIONS** : ce manuel contient des directives de sécurité et d'utilisation importantes propres aux chargeurs de piles.

- Avant d'utiliser le chargeur, lire toute consigne et tout avertissement apposés sur le chargeur, le bloc-piles et le produit utilisant le bloc-piles.

**⚠AVERTISSEMENT** : risques de chocs électriques. Ne laisser aucun liquide pénétrer dans le chargeur, des chocs électriques pourraient en résulter.

**⚠ATTENTION** : risques de brûlure. Pour réduire tout risque de dommages corporels, ne recharger que des blocs-piles rechargeables DEWALT. Tout autre type de piles pourrait exploser et causer des dommages corporels et matériels.

**AVIS** : sous certaines conditions, lorsque le chargeur est connecté au bloc d'alimentation, des matériaux étrangers pourraient court-circuiter le chargeur. Les corps étrangers conducteurs tels que (mais pas limité à) poussières de rectification, débris métalliques, laine d'acier, feuilles d'aluminium, ou toute accumulation de particules métalliques doivent être maintenus à distance des orifices du chargeur. Débrancher systématiquement le chargeur lorsque le bloc-piles n'y est pas inséré. Débrancher systématiquement le chargeur avant tout entretien.

- **NE PAS tenter de charger de bloc-piles avec des chargeurs autres que ceux décrits dans ce manuel.** Le chargeur et son bloc-piles ont été conçus tout spécialement pour fonctionner ensemble.
- **Ces chargeurs n'ont pas été conçus pour une utilisation autre que recharger les blocs-piles rechargeables DEWALT.**

Toute autre utilisation comporte des risques d'incendie, de chocs électriques ou d'électrocution.

- **Protéger le chargeur de la pluie ou de la neige.**
- **Tirer sur la fiche plutôt que sur le cordon pour débrancher le chargeur.** Cela permet de réduire les risques d'endommager la fiche ou le cordon d'alimentation.
- **S'assurer que le cordon est protégé de manière à ce que personne ne marche ni ne trébuche dessus, ou à ce qu'il ne soit ni endommagé ni soumis à aucune tension.**
- **N'utiliser une rallonge qu'en cas de nécessité absolue.** L'utilisation d'une rallonge inadéquate comporte des risques d'incendie, de chocs électriques ou d'électrocution.
- **Pour utiliser un chargeur à l'extérieur, le placer dans un endroit sec et utiliser une rallonge conçue pour l'extérieur.** L'utilisation d'une rallonge conçue pour l'extérieur réduit les risques de chocs électriques.
- **Pour la sécurité de l'utilisateur, utiliser une rallonge de calibre adéquat (AWG, American Wire Gauge [calibrage américain normalisé des fils électriques]).** Plus le calibre est petit, et plus sa capacité est grande. Un calibre 16, par exemple, a une capacité supérieure à un calibre 18. L'usage d'une rallonge de calibre insuffisant causera une chute de tension qui entraînera perte de puissance et surchauffe. Si plus d'une rallonge est utilisée pour obtenir une certaine longueur, s'assurer que chaque rallonge présente au moins le calibre de fil minimum. Le tableau ci-dessous illustre les calibres à utiliser selon la longueur de rallonge et l'intensité nominale indiquée sur la plaque signalétique. En cas de doute, utiliser le calibre suivant. Plus le calibre est petit, plus la rallonge peut supporter de courant.

Calibres minimaux des rallonges						
Intensité (en ampères)		Volts	Longueur totale de cordon en metres (pieds)			
			120V	7,6 (25)	15,2 (50)	30,5 (100)
		240V	15,2 (50)	30,5 (100)	61,0 (200)	91,4 (300)
Supérieur à	Inférieur à	AWG				
0	6		18	16	16	14
6	10		18	16	14	12
10	12		16	16	14	12
12	16		14	12	Non recommandé	

- **Ne poser aucun objet sur le chargeur. Ne pas mettre le chargeur sur une surface molle qui pourrait en bloquer la ventilation et provoquer une surchauffe interne.** Éloigner le chargeur de toute source de chaleur. Le chargeur dispose d'orifices d'aération sur le dessus et le dessous du boîtier.
- **Ne pas le faire fonctionner avec un cordon d'alimentation ou une fiche endommagée.**
- **Ne pas utiliser le chargeur s'il a reçu un coup, fait une chute ou a été endommagé de quelque façon que ce soit.** Le ramener dans un centre de réparation agréé.
- **Ne pas démonter le chargeur. Pour tout service ou réparation, le rapporter dans un centre de réparation agréé.** Le fait de le réassembler de façon incorrecte comporte des risques de chocs électriques, d'électrocution et d'incendie.
- **Débrancher le chargeur du secteur avant tout entretien. Cela réduira tout risque de chocs électriques.** Le fait de retirer le bloc-piles ne réduira pas ces risques.
- **NE JAMAIS tenter de connecter 2 chargeurs ensemble.**
- **Le chargeur a été conçu pour être alimenté en courant électrique domestique standard de 120 volts. Ne pas tenter de l'utiliser avec toute autre tension.** Cela ne s'applique pas aux chargeurs de postes mobiles.

## Chargeurs

L'outil utilise un chargeur DEWALT. S'assurer de bien lire toutes les directives de sécurité avant d'utiliser le chargeur. Consulter le tableau figurant à la fin du présent mode d'emploi pour connaître la compatibilité des chargeurs et des blocs-piles.



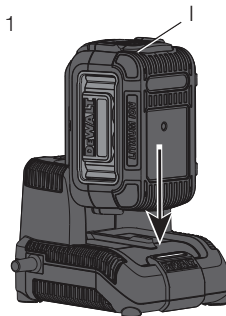

### Procédure de charge (Fig. 1)

1. Branchez le chargeur dans la prise appropriée avant d'y insérer le bloc-piles.
2. Insérez le bloc-piles (I) dans le chargeur, comme illustré en Figure 1, en vous assurant qu'il y est correctement calé. Le voyant rouge (charge) clignotera de façon continue indiquant que le cycle de chargement a commencé.
3. En fin de charge, le voyant rouge restera ALLUMÉ de façon continue. Le bloc-piles est alors complètement chargé et peut être utilisé ou laissé dans le chargeur.

FIG. 1



### Fonctionnement du voyant

-  **BLOC-PILES EN COURS DE CHARGEMENT** — — — — —
-  **BLOC-PILES CHARGÉ** —————
-  **SUSPENSION DE CHARGE CONTRE LE CHAUD/FROID** —●—●—●—●—●
-  **BLOC-PILES OU CHARGEUR DÉFECTUEUX** ●●●●●●●●●●●●●●

## **Voyants de charge**

Ce chargeur a été conçu pour détecter les problèmes pouvant survenir. Un voyant rouge clignotant rapidement indique qu'il y a un problème. Dans cette éventualité, réinsérez le bloc-piles dans le chargeur. Si le problème persiste, essayez un autre bloc-piles pour déterminer si le chargeur fonctionne. Si le nouveau bloc-piles se recharge correctement, le bloc-piles initial est endommagé et doit être retourné dans un centre de réparation ou tout autre site de récupération pour y être recyclé. Si l'on obtient le même résultat avec le nouveau bloc-piles, faites vérifier le chargeur et le bloc-piles chez un centre de réparation agréé.

## **FONCTION DE SUSPENSION DE CHARGE CONTRE LE CHAUD/FROID**

Ce chargeur est équipé d'une fonction de suspension de charge contre le chaud/froid. Lorsque le chargeur détecte un bloc-piles chaud, il démarre automatiquement la fonction de suspension de charge contre le chaud, en suspendant le chargement jusqu'au refroidissement de ce dernier. Une fois le bloc-piles refroidi, le chargeur se met automatiquement en mode de chargement. Cette caractéristique assure aux blocs-piles une durée de vie maximale. Le voyant rouge clignote longuement, puis rapidement en mode de suspension de charge contre le chaud/froid.

## **LAISSER LE BLOC-PILES DANS LE CHARGEUR**

Le chargeur et son bloc-piles peuvent rester connectés, le voyant du chargeur affichant alors Bloc-piles chargé.

**BLOCS-PILES FAIBLES :** les blocs-piles faibles continueront de fonctionner, mais il faudra s'attendre à un rendement moindre.

**BLOCS-PILES DÉFECTUEUX :** ce chargeur ne pourra recharger un bloc-piles défectueux. Le chargeur indiquera qu'un bloc-piles est défectueux en refusant de s'allumer ou en affichant bloc-piles ou chargeur défectueux.

**REMARQUE :** cela pourra aussi indiquer un problème avec le chargeur.

## **Remarques importantes concernant le chargement**

1. Pour augmenter la durée de vie du bloc-piles et optimiser son rendement, le recharger à une température ambiante de 18 ° à 24 °C (65 °F à 75 °F). NE PAS recharger le bloc-piles à une température inférieure à + 4,5 °C (+ 40 °F) ou supérieure à + 40,5 °C (+ 105 °F). C'est important pour prévenir tout dommage sérieux au bloc-piles.
2. Le chargeur et son bloc-piles peuvent devenir chauds au toucher pendant la charge. C'est normal et ne représente en aucun cas une défaillance du produit. Pour faciliter le refroidissement du bloc-piles après utilisation, éviter de laisser le chargeur ou le bloc-piles dans un local où la température ambiante est élevée comme dans un hangar métallique ou une remorque non isolée.
3. Un bloc-piles froid se rechargera deux fois moins vite qu'un bloc-piles chaud. Le bloc-piles se rechargera à un rythme plus lent tout au cours du cycle de charge et ne retournera pas à sa capacité maximale de charge même s'il venait à se réchauffer.
4. Si le bloc-piles ne se recharge pas correctement :
  - a. Vérifier le bon fonctionnement de la prise en y branchant une lampe ou tout autre appareil électrique.
  - b. Vérifier que la prise n'est pas contrôlée par un interrupteur qui coupe le courant lorsqu'on éteint les lumières.
  - c. Déplacer le chargeur et le bloc-piles dans un local où la température ambiante se trouve entre environ 18 ° et 24 °C (65 °F et 75 °F).
  - d. Si le problème persiste, amener l'outil, le bloc-piles et son chargeur dans un centre de réparation local.

- Recharger le bloc-piles lorsqu'il ne produit plus assez de puissance pour effectuer un travail qu'il faisait facilement auparavant. NE PAS CONTINUER à l'utiliser dans ces conditions. Suivre la procédure de charge. Si nécessaire, il est aussi possible de recharger un bloc-piles partiellement déchargé sans effet nuisible sur le bloc-piles.
- Les corps étrangers conducteurs tels que (mais pas limité à) poussières de rectification, débris métalliques, laine d'acier, feuilles d'aluminium, ou toute accumulation de particules métalliques doivent être maintenus à distance des orifices du chargeur. Débrancher systématiquement le chargeur lorsque le bloc-piles n'y est pas inséré. Débrancher systématiquement le chargeur avant tout entretien.
- Ne pas congeler ou immerger le chargeur dans l'eau ou tout autre liquide.

**⚠ AVERTISSEMENT :** *risques de chocs électriques. Ne laisser aucun liquide pénétrer dans le chargeur, des chocs électriques pourraient en résulter.*

**⚠ AVERTISSEMENT :** *risques de brûlure. Ne submerger le bloc-piles dans aucun liquide et le protéger de toute infiltration de liquide. Ne jamais tenter d'ouvrir le bloc-piles pour quelque raison que ce soit. Si le boîtier plastique du bloc-piles est brisé ou fissuré, le retourner dans un centre de réparation pour y être recyclé.*

### Recommandations de stockage

- Le lieu idéal de rangement est un lieu frais et sec, à l'abri de toute lumière solaire directe et de toute température excessive.
- Pour un stockage prolongé, il est recommandé d'entreposer le bloc-piles pleinement chargé dans un lieu frais et sec, hors du chargeur pour optimiser les résultats.

**REMARQUE :** les blocs-piles ne devraient pas être entreposés complètement déchargés. Il sera nécessaire de recharger le bloc-piles avant réutilisation.

## CONSERVER CES CONSIGNES POUR UTILISATION ULTÉRIEURE

### Description (Fig. 2)

- |                                      |  |
|--------------------------------------|--|
| A. Détente à vitesse variable        | I. Indicateur de niveau d'huile                |
| B. Levier de blocage                 | J. Fourreau du guide-chaîne                    |
| C. Frein de chaîne/pare-main avant   | K. Poignée arrière                             |
| D. Guide-chaîne                      | L. Poignée avant                               |
| E. Chaîne de scie                    | M. Compartiment des piles                      |
| F. Couvercle du pignon               | N. Bloc-piles                                  |
| G. Bouton de réglage du guide-chaîne | O. Bouton de dégagement du bloc-piles          |
| H. Bouton tendeur de chaîne          | P. Bouchon du réservoir d'huile (pas illustré) |

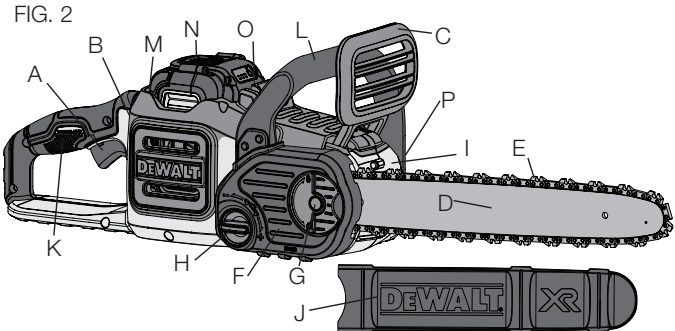

## Fonctionnement

### Installation et retrait du bloc-piles (fig. 3, 4)

**⚠AVERTISSEMENT :** avant la pose ou le retrait du bloc-piles, s'assurer que le levier de blocage est bien engagé pour empêcher l'utilisation de la détente.

**Installation du bloc-piles :** Insérez le bloc-piles (I) dans le compartiment des piles (H) comme le montre la figure 3, de manière à bien l'enfoncer et à entendre un déclic. Assurez-vous que le bloc-piles est bien logé et enclenché en place.

**Retrait du bloc-piles :** Enfoncer le bouton de dégagement du bloc-piles situé à l'arrière du compartiment des piles, puis retirer le bloc-piles de l'outil comme dans la figure 4.

FIG. 3

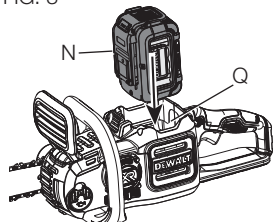
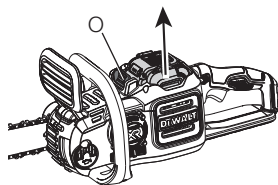

FIG. 4



### TÉMOIN DE CHARGE DU BLOC-PILES (FIG. 5)

Certains blocs-piles DEWALT possèdent un témoin de charge qui consiste en trois voyants Del verts indiquant le niveau de charge du bloc-piles. Pour activer le témoin de charge, maintenez appuyé le bouton du témoin de charge

FIG. 5

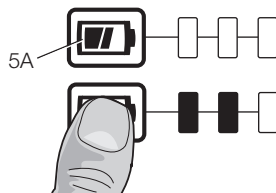

(5A). Une combinaison des trois voyants Del verts s'allumera indiquant le niveau de charge. Lorsque le niveau de charge du bloc-pile atteint la limite minimale d'utilisation, le témoin de charge reste éteint et le bloc-piles doit être rechargé.

**REMARQUE :** le témoin de charge ne fait qu'indiquer le niveau de charge du bloc-piles. Il ne donne aucune indication quant au fonctionnement de l'outil. Son propre fonctionnement pourra aussi varier en fonction des composants produit, de la température et de l'application d'utilisation.

Pour plus d'informations quant au témoin de charge du bloc-piles, veuillez appeler le 1-800-4-DEWALT (1-800-433-9258) ou vous rendre sur notre site [www.dewalt.com](http://www.dewalt.com).

## Assemblage

### Installation du guide-chaîne et de la chaîne (Fig. 6-8)

**⚠MISE EN GARDE :** chaîne tranchante. Toujours porter des gants protecteurs lors de la manipulation de la chaîne. La chaîne est tranchante et peut vous couper même lorsqu'elle est au repos.

**⚠AVERTISSEMENT :** chaîne tranchante mobile. Pour prévenir tout fonctionnement accidentel, s'assurer de débrancher le bloc-piles de l'outil avant d'effectuer les opérations suivantes. Le non-respect de cette directive risque d'entraîner des blessures corporelles graves.

La chaîne (E) et le guide-chaîne (D) sont emballés individuellement dans la boîte. La chaîne doit être attachée au guide-chaîne, et l'ensemble doit être monté sur le corps de l'outil.

- Déposer la scie sur une surface plane et ferme.
- Soulever le levier de blocage et tourner le bouton de réglage du guide-chaîne (G) dans le sens antihoraire comme le montre la figure 6 pour enlever le couvercle du pignon (F).
- Avec des gants de protection, saisir la chaîne de scie (E) et l'enrouler autour du guide-chaîne (D) en s'assurant que les dents pointent dans la bonne direction (voir la figure 11).
- Vérifier que la chaîne est bien logée dans la fente qui fait tout le tour du guide-chaîne.

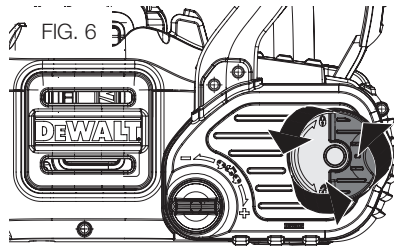

- Placer la chaîne de scie autour du pignon (7A) tout en alignant la fente du guide-chaîne sur l'ergot de tendeur de chaîne (7B) et le boulon (7C) à la base de l'outil comme le montre la figure 7.

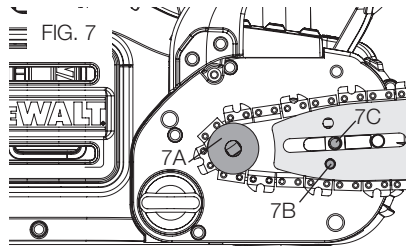

- Une fois qu'il est en place, tenir le guide-chaîne immobile et remettre le couvercle du pignon (F). S'assurer que le trou de boulon du module de serrage sans clé, présent sur le couvercle, s'aligne sur le boulon (7B) du boîtier principal. Soulever le levier de blocage et tourner le bouton de réglage du guide-chaîne (G) dans le sens horaire jusqu'à ce qu'il soit serré, puis desserrer le bouton d'un tour complet pour autoriser le serrage adéquat de la

chaîne de scie.

- Tourner le bouton tendeur de chaîne (H) en sens horaire pour augmenter la tension comme le montre la figure 8. S'assurer que la chaîne de scie (E) est serrée autour du guide-chaîne (D). Serrer le bouton de réglage du guide-chaîne jusqu'à ce qu'un déclic se fasse entendre. Le guide-chaîne est fixé solidement après trois clics sonores. Inutile de serrer davantage

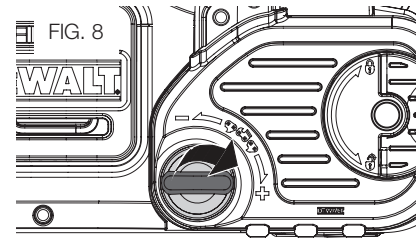

### Réglage de la tension de la chaîne (Fig. 9-10)

**▲ MISE EN GARDE :** chaîne tranchante. **Toujours porter des gants protecteurs lors de la manipulation de la chaîne.** La chaîne est tranchante et peut vous couper même lorsqu'elle est au repos.

**▲ AVERTISSEMENT :** chaîne tranchante mobile. **Pour prévenir tout fonctionnement accidentel, s'assurer de débrancher le bloc-piles de l'outil avant d'effectuer les opérations suivantes.** Le non-respect de cette directive risque d'entraîner des blessures corporelles graves.

- La scie reposant sur une surface plane et ferme, vérifier la tension de la chaîne de scie (E). La tension est correcte lorsque la chaîne retourne en position d'un coup sec après avoir été éloignée de 3 mm (1/8 po) du guide-chaîne (D) avec une légère force de l'index et du pouce comme le montre la figure 9. Observer la figure 10. La chaîne ne doit pas « pendre » sous la face inférieure du guide-chaîne.
- Pour ajuster la tension de la chaîne de scie, soulever la languette de blocage et tourner le bouton de réglage du guide-chaîne (G)



FIG. 9

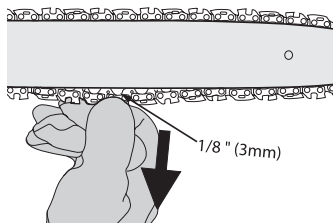
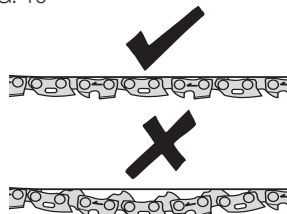

FIG. 10



dans le sens antihoraire d'un tour complet. Tourner le bouton tendeur de chaîne (H) dans le sens horaire jusqu'à obtenir la tension adéquate suivant les directives décrites ci-dessus.

- Ne pas trop tendre la chaîne, car une telle pratique entraînera une usure excessive et réduira la durée de vie du guide et de la chaîne.
- Une fois la tension bien réglée, serrer solidement le bouton de réglage du guide-chaîne.

**REMARQUE :** Le bouton de réglage du guide-chaîne utilise un mécanisme de serrage à crans. Le couvercle du pignon est fixé solidement après trois clics sonores. Inutile de serrer davantage.

- Lorsque la chaîne est neuve, vérifier fréquemment la tension (après avoir retiré le bloc-piles) au cours des deux premières heures d'utilisation, car une chaîne neuve s'étire légèrement.

## Remplacement de la chaîne (Fig. 11)

**⚠ MISE EN GARDE :** chaîne tranchante. Toujours porter des gants protecteurs lors de la manipulation de la chaîne. La chaîne est tranchante et peut vous couper même lorsqu'elle est au repos.

**⚠ AVERTISSEMENT :** chaîne tranchante mobile. Pour prévenir tout fonctionnement accidentel, s'assurer de débrancher le bloc-piles de l'outil avant d'effectuer les opérations suivantes. Le non-respect de

cette directive risque d'entraîner des blessures corporelles graves.

- Soulever la languette de blocage et tourner le bouton de réglage du guide-chaîne (G) dans le sens antihoraire pour réduire la tension de la chaîne.
- Retirer le couvercle du pignon (F) comme le décrit la section « Installation du guide-chaîne et de la chaîne ».
- Soulever la chaîne usée (E) de la rainure sur le guide-chaîne (D).
- Insérer la nouvelle chaîne dans la fente du guide-chaîne et s'assurer que les dents de la scie pointent dans la bonne direction, de manière à ce que la flèche de la chaîne corresponde à l'illustration sur le couvercle du pignon (F) comme le montre la figure 11.
- Suivre les instructions de la section « Installation du guide-chaîne et de la chaîne ».

FIG. 11

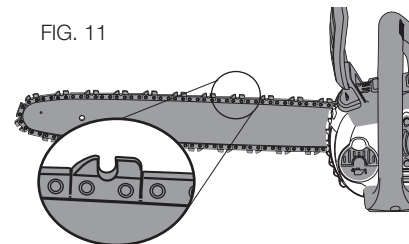

Des chaînes et des guide-chaînes de rechange sont en vente au centre de réparation DeWALT le plus proche.

- DCCS690 requiert la chaîne de rechange DWRC1600 n° 90618541, et le guide-chaîne de rechange de 406 mm (16 po) n° 90618542.

## Graissage de la chaîne de scie et du guide-chaîne (Fig. 12)

### Systeme de graissage automatique

La scie à chaîne est munie d'un système de graissage automatique qui lubrifie en permanence la chaîne de scie et le guide-chaîne. L'indicateur de niveau d'huile (I) montre le niveau de lubrifiant dans la scie à chaîne. S'il reste moins du quart du

réservoir, retirer le bloc-piles de la scie à chaîne et remplir du type d'huile approprié.

**Remarque :** Utilisez une barre de haute qualité et huile pour chaîne adéquate et bar la lubrification de la chaîne. Comme substitut temporaire, une huile moteur sans détergent SAE30 peut être utilisée. L'utilisation d'une barre de base végétale et d'huile de chaîne est recommandé lors de l'élagage des arbres. Huile minérale n'est pas recommandé car il peut endommager les arbres. N'utilisez jamais d'huile usagée ou huile très épaisse. Ceux-ci peuvent endommager votre scie à chaîne. Remplissage du réservoir d'huile

### Remplissage du réservoir d'huile

- Abaisser le levier de blocage et dévisser le bouchon du réservoir d'huile (P) d'un quart de tour dans le sens antihoraire pour l'enlever. Remplir le réservoir avec l'huile pour guides et chaînes recommandée jusqu'à ce que le niveau d'huile atteigne le haut de l'indicateur de niveau d'huile (I).
- Remettre le bouchon du réservoir d'huile et le serrer dans le sens horaire d'un quart de tour. Soulever le levier de blocage pour verrouiller.
- Éteindre périodiquement la scie à chaîne et consulter l'indicateur de niveau d'huile pour s'assurer que le guide-chaîne et la chaîne sont bien lubrifiés.

FIG. 12

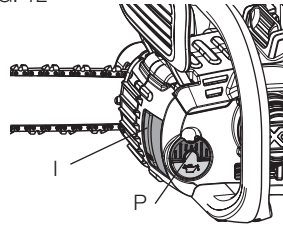

### Transport de la scie à chaîne (fig. 13)

- Toujours retirer le bloc-piles de l'outil et mettre le fourreau (J) sur le guide-chaîne (D) (figure 13) lors du transport de la scie à chaîne.
- Engager le frein en poussant le frein de chaîne/le pare-main avant (C) vers l'avant.

FIG. 13

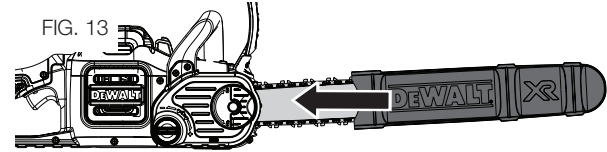

### Fonctionnement de la scie à chaîne

**⚠ AVERTISSEMENT :** Lire et assimiler toutes les directives. Le non-respect des directives indiquées ci-dessous peut entraîner des risques de choc électrique, d'incendie ou de blessures corporelles graves.

- **Se protéger contre l'effet de rebond qui peut entraîner des blessures graves ou un décès.** Consulter les importantes consignes de sécurité en matière de « Protection contre l'effet de rebond » pour éviter ce risque.
- **Ne pas trop tendre les bras. Ne pas couper au-dessus du niveau de la poitrine.** S'assurer de maintenir un bon équilibre. Maintenir les pieds écartés. Diviser également votre poids sur les deux pieds.
- **Saisir fermement la poignée avant (L) avec la main gauche et la poignée arrière (K) avec la main droite** de sorte que votre corps soit à la gauche du guide-chaîne.
- **Ne pas tenir la scie à chaîne par le pare-main avant (C).** Bloquer le coude du bras gauche de sorte que le bras soit étendu et droit pour résister à un effet de rebond.

**⚠ AVERTISSEMENT :** Ne jamais utiliser une prise à bras croisés (la main gauche sur la poignée arrière et la main droite sur la poignée avant).

**⚠ AVERTISSEMENT :** Ne jamais aligner une partie du corps avec le guide-chaîne (D) lors de l'utilisation de la scie à chaîne.

- Ne jamais l'utiliser lorsque l'on se trouve dans un arbre, dans un position incommode, sur une échelle ou toute autre surface instable. Il y a risque de perte de maîtrise de la scie à chaîne pouvant entraîner ainsi une blessure grave.
- Maintenir la scie à chaîne à plein régime en tout temps lors de tronçonnages.
- Laisser la chaîne exécuter son travail. Exercer uniquement une légère pression. Ne pas mettre de pression à la fin du tronçonnage.

**⚠ AVERTISSEMENT :** Toujours engager le frein de chaîne et retirer le bloc-piles lorsque l'outil n'est pas utilisé.

### Interrupteur marche/arrêt

Toujours s'assurer d'avoir le pied sûr et de saisir fermement la scie à chaîne des deux mains avec les pouces et les doigts encerclant les deux poignées.

Cet outil comporte une détente à vitesse variable. Pour mettre l'outil en marche, s'assurer que le frein de chaîne n'est pas engagé. Enfoncer le levier de blocage (B), illustré dans la figure 14, puis appuyer sur la détente (A). Une fois l'outil en marche, relâcher le levier de blocage. Plus on enfonce la détente et plus le régime augmente. Pour que l'outil continue de fonctionner, il faut maintenir la détente enfoncée. Pour l'éteindre, relâcher la détente.

**REMARQUE :** Si une force excessive

FIG. 14

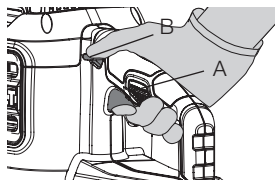

est appliquée pendant la coupe, la scie est mise hors circuit. Pour redémarrer la scie, il faut dégager le levier de blocage (B) et relâcher la détente (A) au préalable. Recommencer la coupe en appliquant moins de force cette fois. Laisser la scie fonctionner à son propre rythme.

**⚠ AVERTISSEMENT :** Ne jamais tenter de verrouiller l'interrupteur en position de marche.

### Activation du frein de chaîne

La scie à chaîne est dotée d'un système de freinage moteur qui immobilise la chaîne rapidement en cas de rebond.

- Retirer le bloc-piles de l'outil.
- Pour engager le frein, pousser le frein de chaîne/le pare-main avant (C) vers l'avant jusqu'à ce qu'il s'enclenche en position.
- Tirer le frein de chaîne/le pare-main avant (C) vers la poignée avant (L) pour le remettre en position « activée » comme le montre la figure 15.
- L'outil est maintenant prêt à être utilisé.

FIG. 15

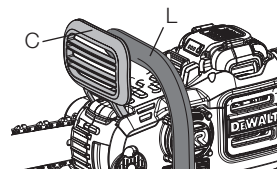

**REMARQUE :** En cas de rebond, la main gauche de l'utilisateur entre en contact avec le pare-main avant, le poussant vers l'avant, en direction de la pièce. L'outil s'arrête alors sur-le-champ.

### Essai du frein de chaîne

Tester le frein de chaîne avant chaque utilisation pour vérifier son bon fonctionnement.

- Placer l'outil sur une surface plane et ferme. S'assurer que la chaîne de scie (5) est à bonne distance du sol.
- Saisir fermement l'outil des deux mains et allumer la scie à chaîne.
- Faire pivoter la main gauche sur la poignée avant (L), vers l'avant, de façon à ce que le dos de la main entre en contact avec le frein de chaîne/le pare-main avant (C), puis pousser la main vers l'avant,

c.-à-d. vers la pièce. La chaîne de scie devrait s'arrêter sur-le-champ.

**REMARQUE :** Si la scie ne cesse pas immédiatement de fonctionner, ne pas utiliser l'outil et le confier à un centre de réparation DeWalt près de chez vous.

**AVERTISSEMENT :** S'assurer que le frein de chaîne est activé avant le tronçonnage.

## Techiques de coupe les plus communes (Fig. 16–22)

### Abattage

L'abattage est le processus de coupe d'un arbre. S'assurer que le bloc-piles soit à pleine charge avant d'abattre un arbre de sorte à terminer le travail avec une seule charge. Ne pas abattre d'arbres sous des vents forts.

**AVERTISSEMENT :** L'abattage comporte un risque de blessure. Il doit être exécuté uniquement par une personne qualifiée.

- (Figure 16) On se devrait de prévoir et de dégager une voie de retrait avant le début de l'abattage. La voie devrait s'étendre vers l'arrière et en diagonale à la ligne de chute prévue.

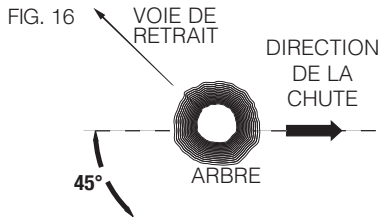

- Avant l'abattage, observer le penchant naturel de l'arbre, l'emplacement de grandes branches et la direction du vent pour évaluer la ligne de chute de l'arbre. Prévoir des coins (bois, plastique ou aluminium) et un maillet à portée de main.

Retirer toute saleté, roches et morceaux d'écorce détaché, clous, agrafes et fils métalliques de l'arbre avant la coupe de la première entaille.

- (Figure 17) Entaille d'abattage : entailler le tronc de 1/3 du diamètre de celui-ci, perpendiculairement à la direction de la chute. Exécuter l'encoche horizontale d'abord. Cette technique évitera de coincer la chaîne ou le guide-chaîne lors de la coupe de la seconde encoche.

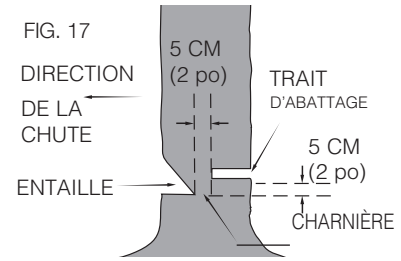

- (Figure 17) Trait d'abattage : positionner et exécuter le trait d'abattage au moins 51 mm (2 po) plus haut que l'encoche horizontale de l'entaille d'abattage. Exécuter le trait d'abattage parallèle à l'encoche horizontale de l'entaille d'abattage. Exécuter le trait d'abattage de sorte qu'il y ait assez de bois pour servir de charnière. Cette charnière naturelle empêche l'arbre de se tordre et de tomber dans la mauvaise direction. Ne pas la découper de part en autre.
- (Figure 17) Dès que le trait abattage se rapproche de la charnière naturelle, l'arbre devrait débuter sa chute. S'il existe la possibilité que l'arbre ne tombe pas dans la direction désirée ou qu'il se balance et coince la scie à chaîne, arrêter la coupe avant la fin du trait d'abattage et utiliser les coins pour ouvrir le trait et faire basculer l'arbre dans la ligne de chute voulue. Lorsque l'arbre débute sa chute, retirer la scie à chaîne du trait, en arrêter le moteur et la déposer sur le sol puis reculer dans la voie de retrait prévue. Faire attention aux chutes de branches et regarder où vous marchez.

## Ébranchage

La coupe des branches d'un arbre abattu. Pour ce faire, conserver intactes les branches maîtresses inférieures pour supporter le billot au-dessus du sol. Retirer les petites branches d'un seul mouvement. Les branches tendues devraient se couper du bas vers le haut pour éviter de coincer la scie à chaîne comme le montre la **figure 18**.

Ébrancher du côté opposé en maintenant le tronc entre l'opérateur et la scie à chaîne. Ne jamais couper avec la scie à chaîne entre les jambes. Ne jamais enjamber la branche maîtresse à couper.

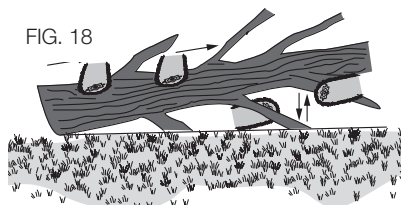

FIG. 18

## Tronçonnage

**AVERTISSEMENT :** Recommander que les utilisateurs de première fois devraient pratiquer la coupe sur un cheval de scie.

Le tronçonnage est une coupe transversale d'un arbre abattu ou d'un billot en morceaux. La méthode varie selon le type de support du billot. Lorsque possible, utiliser un chevalet de sciage (**figure 19**).

Toujours commencer un tronçonnage avec la chaîne à plein régime.

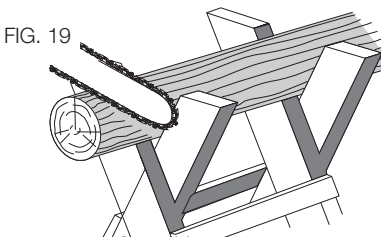

FIG. 19

• Placer la griffe du bas de la scie à chaîne derrière la zone de coupe initiale comme le montre la **figure 20**.

• Allumer la scie à chaîne, puis utiliser la griffe comme pivot pour incliner la chaîne et le guide-chaîne vers l'arbre et amorcer la coupe.

• Quand la scie à chaîne atteint un angle de 45 degrés, relever la scie à chaîne et répéter les étapes jusqu'à ce que le tronçonnage soit accompli.

• **Quand l'arbre est supporté sur toute sa longueur**, tronçonner par le dessus, mais éviter de toucher le sol car cette pratique émuera la chaîne rapidement.

• **(Figure 21) Soutien à une extrémité**  
Tronçonner d'abord 1/3 du diamètre par le dessous. puis terminer avec un tronçonnage par le dessus pour rejoindre le premier trait.

• **(Figure 22) Soutien aux deux extrémités**

Tronçonner d'abord 1/3 du diamètre par le dessus. Puis terminer par un tronçonnage des 2/3 restants par le dessous pour rejoindre le

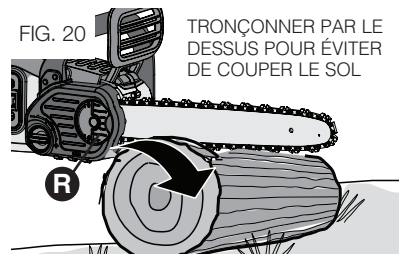

FIG. 20

TRONÇONNER PAR LE DESSUS POUR ÉVITER DE COUPER LE SOL

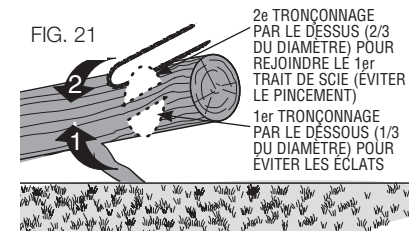

FIG. 21

2e TRONÇONNAGE PAR LE DESSUS (2/3 DU DIAMÈTRE) POUR REJOINDRE LE 1er TRAIT DE SCIE (ÉVITER LE PINCEMENT)  
1er TRONÇONNAGE PAR LE DESSOUS (1/3 DU DIAMÈTRE) POUR ÉVITER LES ÉCLATS

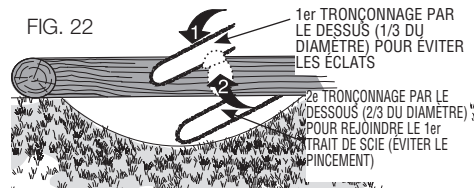

FIG. 22

1er TRONÇONNAGE PAR LE DESSUS (1/3 DU DIAMÈTRE) POUR ÉVITER LES ÉCLATS  
2e TRONÇONNAGE PAR LE DESSOUS (2/3 DU DIAMÈTRE) POUR REJOINDRE LE 1er TRAIT DE SCIE (ÉVITER LE PINCEMENT)

premier trait de coupe.

- **Tronçonnage en pente** Toujours se tenir en aval du billot. Lors du tronçonnage, maintenir la maîtrise parfaite en relâchant la pression près de la fin du tronçonnage sans toutefois relâcher la prise sur les poignées de la scie à chaîne. Ne pas laisser la chaîne toucher le sol. Une fois la coupe terminée, attendre l'immobilisation complète de la chaîne avant de déplacer la scie à chaîne. Toujours arrêter le moteur avant de se déplacer à un autre arbre.

## SOINS ET ENTRETIEN

N'utiliser qu'un détergent doux et un chiffon humide pour nettoyer l'outil. Ne pas utiliser de solvants pour nettoyer le boîtier en plastique de la scie à chaîne. Ne jamais laisser de liquide pénétrer dans l'outil et n'immerger aucune partie de l'outil dans un liquide.

**IMPORTANT :** pour assurer la SÉCURITÉ et la FIABILITÉ du produit, confier toute réparation, entretien ou réglage à un centre de réparation autorisé ou autres centres qualifiés et toujours utiliser des pièces de rechange identiques.

Un entretien régulier de la scie à chaîne garantit une durée de vie utile prolongée. Nous vous recommandons d'effectuer les vérifications suivantes sur une base régulière :

## CHAÎNE ET GUIDE-CHAÎNE

Après quelques heures d'utilisation, retirer le guide-chaîne et la chaîne et nettoyer soigneusement à l'aide d'une brosse douce. S'assurer que le trou de lubrification sur le guide-chaîne est exempt de débris.

## AFFÛTAGE DE LA CHAÎNE

**▲ MISE EN GARDE :** chaîne tranchante.

Toujours porter des gants protecteurs lors de la manipulation de la chaîne. La chaîne est tranchante et peut vous couper même lorsqu'elle est au repos.

**▲ AVERTISSEMENT :** chaîne tranchante mobile. Pour prévenir tout fonctionnement accidentel,

**s'assurer de débrancher le bloc-piles de l'outil avant d'effectuer les opérations suivantes.** Le non-respect de cette directive risque d'entraîner des blessures corporelles graves.

**REMARQUE :** les couteaux seront émoussés immédiatement si elles touchent le sol ou un clou pendant la coupe.

Pour optimiser le rendement de la scie à chaîne, il est primordial de tenir les dents affûtées. Suivre les conseils pratiques ci-dessous pour un affûtage correct de la chaîne :

1. Pour de meilleurs résultats, utiliser une lime de 4,5 m et un porte-lime ou un guide de lime pour affûter la chaîne. Ces instruments garantissent un angle d'affûtage correct.
2. Déposer le porte-lime à plat sur la plaque supérieure et dans le guide de profondeur de l'élément tranchant.
3. **(Figure 23)** Maintenir le bon angle de limage de 30° de la plaque supérieure (S) sur votre porte-lime parallèle à la chaîne (lime à 60° de la chaîne vue du dessus).
4. Affûter les dents d'un seul côté d'abord. Affûter chaque dent de l'intérieur vers l'extérieur. Puis retourner la scie à chaîne et répéter le processus (2, 3, 4) pour les dents traçantes de l'autre côté de la chaîne.

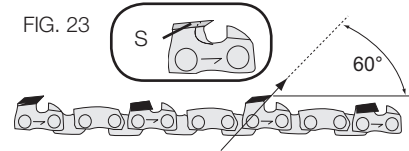

**REMARQUE :** Utiliser une lime plate pour limer la partie supérieure des dents rabotantes (partie d'un maillon devant une dent traçante) de sorte qu'elles soient à environ 0,635 mm (0,025 po) sous les extrémités des dents traçantes comme le montre la figure 24.

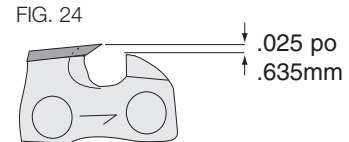

5. (Figure 25) Maintenir toutes les dents de la même longueur.
6. En présence de dommage à la surface chromée des plaques supérieures ou latérales, limer jusqu'à la disparition de la marque.

FIG. 25

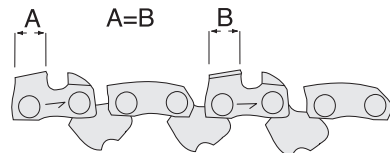

**⚠ MISE EN GARDE :** après le limage, les dents seront très tranchantes. Être très attentif lors de ce travail.

**REMARQUE :** à chaque affûtage, la chaîne perd un peu de ses propriétés de faible effet de rebond et l'opérateur se doit d'être très prudent. Il est recommandé de ne pas affûter une chaîne plus de quatre fois.

## Accessoires

**⚠ AVERTISSEMENT :** L'utilisation de tout accessoire non recommandé dans ce manuel peut présenter un danger.

Des chaînes et des guide-chaînes de rechange sont en vente au centre de réparation agréé DEWALT le plus proche. Utiliser uniquement avec un guide et une chaîne à faible effet de rebond.

- DCCS690 utilise la chaîne de rechange n° 90618541 et Oregon la chaîne de rechange n° R56. Le guide-chaîne de rechange de 406 mm (16 po) n° 90618542.

## Réparations

Le bloc-piles et le chargeur ne sont pas réparables. Le chargeur ou le bloc-piles ne comportent aucune pièce réparabile.

Pour assurer la SÉCURITÉ et la FIABILITÉ du produit, les réparations, l'entretien et les réglages doivent être réalisés (cela comprend l'inspection et le remplacement du balai) par un centre de réparation en usine

DEWALT, un centre de réparation agréé DEWALT ou par d'autres techniciens qualifiés. Toujours utiliser des pièces de rechange identiques.

## Registre en ligne

Merci pour votre achat. Enregistrez dès maintenant votre produit:

- **RÉPARATIONS SOUS GARANTIE:** cette carte remplie vous permettra de vous prévaloir du service de réparations sous garantie de façon plus efficace dans le cas d'un problème avec le produit.
- **CONFIRMATION DE PROPRIÉTÉ:** en cas de perte provoquée par un incendie, une inondation ou un vol, cette preuve de propriété vous servira de preuve auprès de votre compagnie d'assurances.
- **SÉCURITÉ:** l'enregistrement de votre produit nous permettra de communiquer avec vous dans l'éventualité peu probable de l'envoi d'un avis de sécurité régi par la loi fédérale américaine de la protection des consommateurs.

Registre en ligne à [www.dewalt.com/register](http://www.dewalt.com/register).

Cet appareil numérique de la classe B est conforme à la norme NMB-003 du Canada.

Cet appareil est conforme aux dispositions du paragraphe 15 des règlements de la FCC. Son fonctionnement est régi par les deux conditions suivantes : (1) Cet appareil ne peut pas causer d'interférence nuisible et (2) cet appareil doit accepter toutes les interférences reçues, y compris celles qui risquent d'en gêner le fonctionnement.

**REMARQUE :** ce matériel a été testé et a été déclaré conforme aux limites en vigueur concernant les dispositifs numériques de classe B, en vertu de la partie 15 de la réglementation FCC. Ces limites visent à assurer une protection raisonnable contre tout brouillage nuisible dans une installation résidentielle. Ce matériel produit, consomme et peut émettre une énergie de radiofréquence et, s'il n'est pas installé et utilisé conformément aux directives qui l'accompagnent, il peut

entraîner un brouillage nuisible des communications radio. Cependant, nous ne garantissons pas l'absence de brouillage dans tous les types d'environnement. Si, après avoir effectué une vérification en mettant l'appareil hors tension puis sous tension, l'utilisateur s'aperçoit que ce matériel provoque un brouillage nuisible à la réception des signaux de radio ou de télévision, il lui faudra essayer de corriger ce brouillage en prenant une ou plusieurs des mesures ci-dessous :

- Réorienter ou repositionner l'antenne de réception.
- Éloigner le plus possible le matériel du récepteur.
- Brancher le matériel dans une prise électrique située sur un circuit différent de celui du récepteur.
- Consulter le distributeur ou un technicien radio/télévision expérimenté pour obtenir de l'aide.

Tout changement ou toute modification à cet appareil qui n'est pas expressément approuvé par l'institution responsable de la conformité peut faire annuler le droit de l'utilisateur d'utiliser ce matériel. Cet appareil numérique de la classe B est conforme à la norme NMB-003 du Canada.

### **Garantie limitée de trois ans**

DEWALT réparera, sans frais, tout produit défectueux causé par un défaut de matériel ou de fabrication pour une période de trois ans à compter de la date d'achat. La présente garantie ne couvre pas les pièces dont la défektivité a été causée par une usure normale ou l'usage abusif de l'outil. Pour obtenir de plus amples renseignements sur les pièces ou les réparations couvertes par la présente garantie, visiter le site [www.dewalt.com](http://www.dewalt.com) ou composer le 1 800 433-9258 (1 800 4-DEWALT).

Cette garantie ne s'applique pas aux accessoires et ne vise pas les dommages causés par des réparations effectuées par un tiers. Cette garantie confère des droits légaux particuliers à l'acheteur, mais celui-ci pourrait aussi bénéficier d'autres droits variant d'un état ou d'une province à l'autre.

En plus de la présente garantie, les outils DEWALT sont couverts par notre :

### **CONTRAT D'ENTRETIEN GRATUIT D'UN AN**

DEWALT entretiendra l'outil et remplacera les pièces usées au cours d'une utilisation normale et ce, gratuitement, pendant une période d'un an à compter de la date d'achat.

### **BLOCS-PILES DEWALT**

La garantie de se produit sera annulée si le bloc-piles a été altéré de quelque façon que ce soit. DEWALT ne peut être tenu responsable de tout dommage corporel causé par l'altération du produit et pourra poursuivre toute fraude en matière de garantie dans toute l'étendue permise par la loi.

### **GARANTIE DE REMBOURSEMENT DE 90 JOURS**

Si l'acheteur n'est pas entièrement satisfait, pour quelque raison que ce soit, du rendement de l'outil électrique, du laser ou de la cloueuse DEWALT, celui-ci peut le retourner, accompagné d'un reçu, dans les 90 jours à compter de la date d'achat pour obtenir un remboursement intégral, sans aucun problème.

**AMÉRIQUE LATINE :** cette garantie ne s'applique aux produits vendus en Amérique latine. Pour ceux-ci, veuillez consulter les informations relatives à la garantie spécifique présente dans l'emballage, appeler l'entreprise locale ou consulter le site Web pour les informations relatives à cette garantie.



**REPLACEMENT GRATUIT DES ÉTIQUETTES D'AVERTISSEMENT** : si les étiquettes d'avertissement deviennent illisibles ou sont manquantes, composer le 1 800 433-9258 (1 800 4-DEWALT) pour en obtenir le remplacement gratuit.

<b>DCCS690</b> SER. [REDACTED] CH0836AW
<b>⚠ WARNING</b> TO REDUCE THE RISK OF INJURY, USER MUST READ INSTRUCTION MANUAL. USE PROPER EYE AND RESPIRATORY PROTECTION. SHARP MOVING CHAIN CONTACT OF THE GUIDE BAR TIP WITH ANY OBJECT SHOULD BE AVOIDED. TIP CONTACT MAY CAUSE THE GUIDE BAR TO MOVE SUDDENLY UPWARD AND BACKWARDS, WHICH MAY CAUSE SERIOUS INJURY TO USER. USE BOTH HANDS WHEN OPERATING. DO NOT USE FRONT HAND GUARD AS A HANDLE, DO NOT STAND DIRECTLY UNDERneath WORK AREA TO AVOID FALLING LIMBS OR DEBRIS. BE SURE SPROCKET COVERS PROPERLY INSTALLED BEFORE USE. DO NOT EXPOSE TO RAIN. USE ONLY FRANKLIN AND MARK BATTERIES. REMOVE BATTERIES WHEN STORING, SERVICING OR TRANSPORTING. STORE INSIDE WITH BATTERY REMOVED. SCABBARD INSTALLED AND OUT OF THE REACH OF CHILDREN.

## DEPANNAGE

PROBLÈME	SOLUTION POSSIBLE
L'appareil ne fonctionne pas.	<ul style="list-style-type: none"> <li>• Vérifier l'installation de la batterie.</li> <li>• Vérifier les exigences de charge pour la pile.</li> <li>• S'assurer que le dispositif de verrouillage reculé complètement avant de déplacer la détente principale.</li> </ul>
L'appareil s'arrête en cours de coupe.	<ul style="list-style-type: none"> <li>• Charger le bloc-piles.</li> <li>• L'appareil est forcé. Redémarrer et appliquer moins de pressio.</li> </ul>
Le bloc-piles refuse de se charger.	<ul style="list-style-type: none"> <li>• Insérer le bloc-piles dans le chargeur de sorte que le voyant de charge rouge s'allume. Charger jusqu'à 8 heures si le bloc-piles est complètement épuisé.</li> <li>• Brancher le chargeur dans une prise sous tension. Se reporter à <b>Remarques importantes sur le chargement</b> pour obtenir plus de renseignements.</li> <li>• Vérifier le courant à la prise en branchant un appareil électrique.</li> <li>• Vérifier si la prise est reliée à un interrupteur qui coupe le courant au moment d'éteindre la lumière</li> <li>• Déplacer le chargeur et l'outil à une température ambiante de plus de 4,5 °C (40 °F) ou sous les 40,5 °C (105 °F)</li> </ul>
Surchauffe du guide-chaîne/ de la chaîne.	<ul style="list-style-type: none"> <li>• Se reporter à la section « Réglage de la tension de la chaîne ».</li> <li>• Se reporter à la section « Lubrification de la chaîne ».</li> </ul>
La chaîne est trop lâche. Mauvaise qualité de la coupe.  L'appareil fonctionne mais ne coupe pas. L'appareil n'est pas lubrifié.	<ul style="list-style-type: none"> <li>• Se reporter à la section « Réglage de la tension de la chaîne ».</li> <li>• Se reporter à la section « Réglage de la tension de la chaîne ». Remarque : Une tension excessive entraîne une plus grande usure et diminue la durée de vie du guide-chaîne et de la chaîne. Lubrifier avant chaque coupe. Se reporter à la rubrique « Remplacement de la chaîne ».</li> <li>• La chaîne est peut-être installée à l'envers. Se reporter aux rubriques concernant l'installation et le retrait de la chaîne..</li> <li>• Remplir le réservoir d'huile.</li> <li>• Nettoyer le guide-chaîne, le pignon et le couvercle du pignon. Se reporter à la section « Soins et entretien ».</li> </ul>

## Definiciones: Normas de seguridad

Las siguientes definiciones describen el nivel de gravedad de cada palabra de señal. Lea el manual y preste atención a estos símbolos.

**⚠PELIGRO:** Indica una situación de peligro inminente que, si no se evita, provocará **la muerte o lesiones graves**.

**⚠ADVERTENCIA:** Indica una situación de peligro potencial que, si no se evita, **podría provocar la muerte o lesiones graves**.

**⚠ATENCIÓN:** Indica una situación de peligro potencial que, si no se evita, **posiblemente provocaría lesiones leves o moderadas**.

**AVISO:** Se refiere a una práctica **no relacionada a lesiones corporales** que de no evitarse **puede resultar en daños a la propiedad**.

SI TIENE ALGUNA DUDA O ALGÚN COMENTARIO SOBRE ÉSTA U OTRA HERRAMIENTA DEWALT, LLÁMENOS AL NÚMERO GRATUITO: 1-800-4-DEWALT (1-800-433-9258).



**ADVERTENCIA:** Para reducir el riesgo de lesiones, lea el manual de instrucciones.

## Advertencias generales de seguridad para herramientas eléctricas



**¡ADVERTENCIA!** Lea todas las advertencias de seguridad y todas las instrucciones. El incumplimiento de las advertencias e instrucciones puede provocar descargas eléctricas, incendios o lesiones graves.

## CONSERVE TODAS LAS ADVERTENCIAS E INSTRUCCIONES PARA FUTURAS CONSULTAS

El término "herramienta eléctrica" incluido en las advertencias hace referencia a las herramientas eléctricas operadas con corriente (con cable eléctrico) o a las herramientas eléctricas operadas con baterías (inalámbricas).

### 1) SEGURIDAD EN EL ÁREA DE TRABAJO

- Mantenga el área de trabajo limpia y bien iluminada.** Las áreas abarrotadas y oscuras propician accidentes.
- No opere las herramientas eléctricas en atmósferas explosivas, como ambientes donde haya polvo, gases o líquidos inflamables.** Las herramientas eléctricas originan chispas que pueden encender el polvo o los vapores.
- Mantenga alejados a los niños y a los espectadores de la herramienta eléctrica en funcionamiento.** Las distracciones pueden provocar la pérdida de control.

### 2) SEGURIDAD ELÉCTRICA

- Los enchufes de la herramienta eléctrica deben adaptarse al tomacorriente. Nunca modifique el enchufe de ninguna manera. No utilice ningún enchufe adaptador con herramientas eléctricas con conexión a tierra.** Los enchufes no modificados y que se adaptan a los tomacorrientes reducirán el riesgo de descarga eléctrica.
- Evite el contacto corporal con superficies con descargas a tierra como, por ejemplo, tuberías, radiadores, cocinas eléctricas y refrigeradores.** Existe mayor riesgo de descarga eléctrica si su cuerpo está puesto a tierra.
- No exponga las herramientas eléctricas a la lluvia o a condiciones de humedad.** Si entra agua a una herramienta eléctrica, aumentará el riesgo de descarga eléctrica.

- d) **No maltrate el cable. Nunca utilice el cable para transportar, tirar o desconectar la herramienta eléctrica. Mantenga el cable alejado del calor, el aceite, los bordes filosos y las piezas móviles.** Los cables dañados o enredados aumentan el riesgo de descarga eléctrica.
- e) **Al operar una herramienta eléctrica en el exterior, utilice un cable prolongador adecuado para tal uso.** Utilice un cable adecuado para uso en exteriores a fin de reducir el riesgo de descarga eléctrica.
- f) **Si el uso de una herramienta eléctrica en un lugar húmedo es imposible de evitar, utilice un suministro protegido con un interruptor de circuito por falla a tierra (GFCI).** El uso de un GFCI reduce el riesgo de descargas eléctricas.

### 3) SEGURIDAD PERSONAL

- a) **Permanezca alerta, controle lo que está haciendo y utilice el sentido común cuando emplee una herramienta eléctrica. No utilice una herramienta eléctrica si está cansado o bajo el efecto de drogas, alcohol o medicamentos.** Un momento de descuido mientras se opera una herramienta eléctrica puede provocar lesiones personales graves.
- b) **Utilice equipos de protección personal. Siempre utilice protección para los ojos.** En las condiciones adecuadas, el uso de equipos de protección, como máscaras para polvo, calzado de seguridad antideslizante, cascos o protección auditiva, reducirá las lesiones personales.
- c) **Evite el encendido por accidente. Asegúrese de que el interruptor esté en la posición de apagado antes de conectarlo a la fuente de energía o paquete de baterías, o antes de levantar o transportar la herramienta.** Transportar herramientas eléctricas con el dedo apoyado en el interruptor o enchufar herramientas eléctricas con el interruptor en la posición de encendido puede propiciar accidentes.

- d) **Retire la clavija de ajuste o la llave de tuercas antes de encender la herramienta eléctrica.** Una llave de tuercas o una clavija de ajuste que quede conectada a una pieza giratoria de la herramienta eléctrica puede provocar lesiones personales.
- e) **No se estire. Conserve el equilibrio y párese adecuadamente en todo momento.** Esto permite un mejor control de la herramienta eléctrica en situaciones inesperadas.
- f) **Use la vestimenta adecuada. No use ropas holgadas ni joyas. Mantenga el cabello, la ropa y los guantes alejados de las piezas en movimiento.** Las ropas holgadas, las joyas o el cabello largo pueden quedar atrapados en las piezas en movimiento.
- g) **Si se suministran dispositivos para la conexión de accesorios con fines de recolección y extracción de polvo, asegúrese de que estén conectados y que se utilicen correctamente.** El uso de dispositivos de recolección de polvo puede reducir los peligros relacionados con el polvo.

### 4) USO Y MANTENIMIENTO DE LA HERRAMIENTA ELÉCTRICA

- a) **No fuerce la herramienta eléctrica. Utilice la herramienta eléctrica correcta para el trabajo que realizará.** Si se la utiliza a la velocidad para la que fue diseñada, la herramienta eléctrica correcta permite trabajar mejor y de manera más segura.
- b) **No utilice la herramienta eléctrica si no puede encenderla o apagarla con el interruptor.** Toda herramienta eléctrica que no pueda ser controlada mediante el interruptor es peligrosa y debe repararse.
- c) **Desconecte el enchufe de la fuente de energía o el paquete de baterías de la herramienta eléctrica antes de realizar ajustes, cambiar accesorios o almacenar la herramienta eléctrica.** Estas medidas de seguridad preventivas reducen el riesgo de encender la herramienta eléctrica en forma accidental.
- d) **Guarde la herramienta eléctrica que no esté en uso fuera del alcance de los niños y no permita que otras personas no familiarizadas con ella o con estas instrucciones**

**operen la herramienta.** Las herramientas eléctricas son peligrosas si son operadas por usuarios no capacitados.

e) **Realice el mantenimiento de las herramientas eléctricas. Revise que no haya piezas en movimiento mal alineadas o trabadas, piezas rotas o cualquier otra situación que pueda afectar el funcionamiento de la herramienta eléctrica. Si encuentra daños, haga reparar la herramienta eléctrica antes de utilizarla.** Se producen muchos accidentes a causa de las herramientas eléctricas que carecen de un mantenimiento adecuado.

f) **Mantenga las herramientas de corte afiladas y limpias.** Las herramientas de corte con mantenimiento adecuado y con los bordes de corte afilados son menos propensas a trabarse y son más fáciles de controlar.

g) **Utilice la herramienta eléctrica, los accesorios y las brocas de la herramienta, etc. de acuerdo con estas instrucciones y teniendo en cuenta las condiciones de trabajo y el trabajo que debe realizarse.** El uso de la herramienta eléctrica para operaciones diferentes de aquéllas para las que fue diseñada podría originar una situación peligrosa.

## 5) USO Y MANTENIMIENTO DE LA HERRAMIENTA CON BATERÍAS

a) **Recargue solamente con el cargador especificado por el fabricante.** Un cargador adecuado para un tipo de paquete de baterías puede originar riesgo de incendio si se utiliza con otro paquete de baterías.

b) **Utilice herramientas eléctricas sólo con paquetes de baterías específicamente diseñados.** El uso de cualquier otro paquete de baterías puede producir riesgo de incendio y lesiones.

c) **Cuando no utilice el paquete de baterías, manténgalo lejos de otros objetos metálicos como sujetapapeles, monedas, llaves, clavos, tornillos u otros objetos metálicos pequeños que puedan realizar una conexión desde un terminal al otro.** Los cortocircuitos en los terminales de la batería pueden provocar quemaduras o incendio.

d) **En condiciones abusivas, el líquido puede ser expulsado de la batería. Evite su contacto. Si entra en contacto accidentalmente, enjuague con agua. Si el líquido entra en contacto con los ojos, busque atención médica.** El líquido expulsado de la batería puede provocar irritación o quemaduras.

## 6) MANTENIMIENTO

a) **Solicite a una persona calificada en reparaciones que realice el mantenimiento de su herramienta eléctrica y que sólo utilice piezas de repuesto idénticas.** Esto garantizará la seguridad de la herramienta eléctrica.

## INSTRUCCIONES DE SEGURIDAD Y ADVERTENCIAS PARA LAS SIERRAS DE CADENA

- Cuando la motosierra esté funcionando, mantenga todas las partes del cuerpo alejadas de la cadena de la sierra. Antes de arrancar la motosierra, asegúrese de que la cadena de la sierra no esté en contacto con nada. Un momento de descuido al utilizar motosierras puede provocar que su ropa o su cuerpo queden atrapados en la cadena de la sierra.
- Siempre mantenga la motosierra con su vareo sobre el mango trasero y la mano izquierda en el mango delantero. Sosteniendo la motosierra con una configuración invertida mano aumenta el riesgo de lesiones personales y nunca debe hacerse.
- Sostenga la herramienta eléctrica únicamente por las superficies de agarre aisladas, debido a que la cadena de la sierra puede entrar en contacto con cables eléctricos ocultos o su propio cable. El contacto de la cadena de la sierra con un cable con corriente eléctrica puede provocar que las partes metálicas expuestas de la herramienta eléctrica también conduzcan la corriente y que el operador sufra una descarga eléctrica.
- Use anteojos de seguridad y protección para los oídos. Se recomienda el uso de equipos de protección adicionales para la cabeza, las manos, las piernas y los pies. La ropa de protección adecuada reducirá las lesiones personales producidas por la proyección de fragmentos o el contacto

*accidental con la cadena de la sierra.*

- **No utilice una motosierra mientras se encuentre en un árbol.** *El uso de una motosierra al estar subido a un árbol puede provocar lesiones personales.*
- **Siempre mantenga una posición firme y adecuada, y utilice la motosierra únicamente cuando esté parado sobre una superficie fija, firme y nivelada.** *Las superficies resbalosas o inestables, como las escaleras, pueden provocar una pérdida del equilibrio o del control de la motosierra.*
- **Al cortar una rama que esté bajo tensión, manténgase alerta al efecto de resorte.** *Cuando se libera la tensión de las fibras de la madera, la rama puede golpear al operador con el efecto de resorte y/o hacer que se pierda el control de la motosierra.*
- **Tenga extremo cuidado cuando corte pequeñas malezas y árboles jóvenes.** *El material largo y delgado puede quedar atrapado en la cadena de la sierra y azotarle o hacerle perder el equilibrio.*
- **Transporte la motosierra sosteniendo el mango delantero con la herramienta apagada y alejada de su cuerpo. Al transportar o guardar la motosierra, siempre coloque la cubierta de la barra guía.** *El manejo apropiado de la motosierra reducirá la probabilidad de un contacto accidental con la cadena de la sierra en movimiento.*
- **Siga las instrucciones para lubricar, tensar la cadena y cambiar los accesorios.** *Una cadena mal tensada o mal lubricada puede romperse o aumentar la posibilidad de retroceso.*
- **Mantenga los mangos secos, limpios y libres de aceite y grasa.** *Los mangos con grasa o aceite pueden resbalarse y provocar la pérdida de control.*
- **Corte madera únicamente.** *No utilice la motosierra para fines no previstos. Por ejemplo, no utilice la motosierra para cortar plástico, mampostería o materiales de construcción que no sean de madera. El uso de la motosierra para aplicaciones distintas de las previstas puede dar origen a una situación peligrosa.*

## **Causas del retroceso y su prevención por parte del operador:**

El retroceso puede producirse cuando la nariz o la punta de la barra guía tocan un objeto o cuando la madera se cierra y pellizca la cadena de la sierra durante el corte.

En algunos casos, el contacto con la punta puede provocar una repentina reacción inversa, empujando la barra guía hacia arriba y hacia atrás en dirección al operador.

El pellizco de la cadena de la sierra a lo largo de la parte superior de la barra guía puede empujar la barra guía rápidamente hacia atrás en dirección al operador.

Cualquiera de estas reacciones puede resultar en que usted pierda el control de la sierra, lo cual puede resultar en graves lesiones personales. No confíe exclusivamente en los dispositivos de seguridad incorporados en su sierra. En su condición de usuario de una motosierra, usted debe realizar varias acciones para mantener sus trabajos de corte libres de accidentes o lesiones.

El retroceso es el resultado del mal uso de la herramienta y/o de procedimientos o condiciones de funcionamiento incorrectos y se puede evitar tomando las debidas precauciones que se indican a continuación:

- **Mantenga un agarre firme, con los pulgares y los dedos rodeando los mangos de la motosierra, con ambas manos sobre la sierra y con su cuerpo y brazo ubicados de manera que le permitan resistir las fuerzas de retroceso.** *Si se toman las debidas precauciones, el operador puede controlar las fuerzas de retroceso. No suelte la motosierra.*
- **No se estire demasiado y no corte por encima de la altura de los hombros.** *Esto ayuda a evitar un contacto no deseado con la punta y hace posible un mejor control de la motosierra en situaciones imprevistas.*
- **Utilice únicamente barras y cadenas de repuesto especificadas por el fabricante.** *El reemplazo incorrecto de las barras y cadenas de repuesto puede provocar rotura de la cadena y/o el retroceso.*
- **Siga las instrucciones de afilado y mantenimiento del**

fabricante para la cadena de la sierra. *La reducción de la altura del calibrador de profundidad puede resultar en un incremento del retroceso.*

### **Se deben tomar las siguientes precauciones para disminuir el retroceso:**

- (1.) Sujete la sierra con firmeza. Sujete la sierra de cadena con firmeza con ambas manos cuando el motor esté en funcionamiento. Sujete firmemente con los pulgares y dedos los mangos de la sierra de cadena. La sierra de cadena tirará hacia adelante cuando corte sobre el borde inferior de la barra y empujará hacia atrás cuando corte a lo largo del borde superior de la barra.
- (2.) No se estire demasiado.
- (3.) Conserve el equilibrio adecuado y manténgase parado correctamente en todo momento.
- (4.) No permita que la boquilla de la barra de guía entre en contacto con un tronco, una rama, el piso u otra obstrucción.
- (5.) No realice cortes por encima de la altura del hombro.
- (6.) Utilice dispositivos como cadena de retroceso bajo y barras de guía de retroceso reducido que disminuyen los riesgos relacionados con el retroceso.
- (7.) Sólo utilice como reemplazo las barras y cadenas que especificó el fabricante o el equivalente.
- (8.) Nunca permita que la cadena en movimiento entre en contacto con ningún objeto en la punta de la barra de guía.
- (9.) Mantenga el área de trabajo libre de obstrucciones como otros árboles, ramas, rocas, cercos, troncos cortados, etc. Elimine o evite cualquier obstrucción que su cadena de sierra pueda golpear mientras está cortando un tronco o rama en especial.
- (10.) Mantenga la cadena de la sierra filosa y tensionada correctamente. Una cadena suelta o sin filo aumentará las posibilidades de retroceso. Verifique la tensión en intervalos regulares con el motor apagado y sin la batería, nunca los haga con el motor en funcionamiento.

- (11.) Comience y continúe el corte sólo con el movimiento de la cadena a la máxima velocidad. Si la cadena se mueve a una velocidad menor, es más probable que se produzca un retroceso.
- (12.) Corte los troncos de a uno.
- (13.) Tenga mucha precaución al reanudar un corte anterior. Trabe los parachoques acanalados en la madera y deje que la cadena alcance la velocidad máxima antes de comenzar a cortar.
- (14.) No intente realizar cortes de rebajado o en diámetro.
- (15.) Tenga cuidado con los troncos que se desplazan u otras fuerzas que pueden cerrar un corte y morder la cadena o caer sobre ella.

### **Características de seguridad durante el retroceso**

**⚠ ADVERTENCIA:** Las siguientes características se incluyen en su sierra para ayudar a reducir el peligro durante el retroceso; sin embargo, estas características no eliminarán completamente esta riesgosa reacción. Como usuario de la sierra de cadena, no confíe solamente en los dispositivos de seguridad. Debe seguir todas las precauciones de seguridad, las instrucciones y el mantenimiento según se describe en este manual para ayudar a evitar el retroceso y otras fuerzas que pueden provocar lesiones de gravedad.

- **Freno de cadena** diseñado para apagar la motosierra de inmediato si el retroceso es demasiado grande.
- **Barra de guía de retroceso reducido**, diseñada con una pequeña punta de empuje que reduce el tamaño de la zona de retroceso en la punta de la barra. Una barra de guía de retroceso reducido es una que demostró reducir significativamente la cantidad y la gravedad de los retrocesos cuando se la pone a prueba según las normas de seguridad para las sierras de cadena eléctricas.
- **Cadena de retroceso bajo**, diseñada con un calibre de profundidad contorneado y un enlace de guarda que desvía la fuerza de retroceso y permite que la madera se deslice

gradualmente en la cortadora. Una cadena de retroceso bajo es una cadena que cumple con los requisitos de rendimiento de retroceso ANSI B175.1-2012.

- **No opere la sierra de cadena mientras está en un árbol, en una escalera, en un andamio o desde cualquier superficie inestable.**
- **Sostenga la herramienta por las superficies de agarre aisladas cuando realice una operación en la que la herramienta de corte pueda tocar cables eléctricos ocultos.** El contacto con un cable con “corriente eléctrica” hará que las partes metálicas expuestas de la herramienta tengan “corriente eléctrica” y el operador sufra una descarga eléctrica.
- **No intente realizar operaciones que superan su habilidad o experiencia.** Lea atentamente y comprenda completamente todas las instrucciones de este manual.
- **Antes de encender la sierra de cadena,** asegúrese de que la cadena de la sierra no esté en contacto con ningún objeto.
- **¡No opere la sierra de cadena con una sola mano! La operación con una sola mano puede provocarle lesiones graves al operador, asistente o espectadores.** La sierra de cadena está diseñada para su uso con las dos manos.
- **Mantenga los mangos secos, limpios y libres de aceite o grasa.**
- **No permita que se acumule suciedad, desechos o aserrín en el motor o fuera de los orificios de ventilación.**
- **Apague la sierra de cadena antes de depositarla sobre una superficie.**
- **No corte enredaderas y/o malezas pequeñas.**
- **Tenga extremo cuidado cuando corte pequeñas malezas y árboles jóvenes** ya que el material delgado puede trabar la cadena de la sierra, volverse hacia usted y golpearlo o sacarlo de balance.

**⚠️ ADVERTENCIA:** Parte del polvo producido por las herramientas eléctricas al lijar, aserrar, esmerilar, taladrar y realizar otras actividades de la construcción, contiene productos químicos reconocidos por el Estado de California como causantes de cáncer, defectos de nacimiento u otros problemas reproductivos. Algunos de estos productos químicos son:

- el plomo de las pinturas de base plomo,
  - la sílice cristalina de ladrillos, el cemento y otros productos de mampostería, y
  - el arsénico y el cromo de la madera con tratamiento químico.
- El riesgo derivado de estas exposiciones varía según la frecuencia con la que se realice este tipo de trabajo. Para reducir la exposición a estos productos químicos, se recomienda trabajar en áreas bien ventiladas y usar equipos de seguridad aprobados, como las máscaras para polvo especialmente diseñadas para filtrar las partículas microscópicas.
- **Evite el contacto prolongado con las partículas de polvo originadas al lijar, aserrar, esmerilar, taladrar y realizar demás actividades de la construcción. Use indumentaria protectora y lave las áreas expuestas con agua y jabón.** Evite que el polvo entre en la boca y en los ojos o se deposite en la piel, para impedir la absorción de productos químicos nocivos.

**⚠️ ADVERTENCIA:** el uso de esta herramienta puede generar o dispersar partículas de polvo, que pueden causar lesiones respiratorias permanentes y graves u otras lesiones. Use siempre protección respiratoria apropiada para la exposición al polvo aprobada por el Instituto Nacional de Salud y Seguridad Ocupacional de EE.UU. y la Administración de Salud y Seguridad Ocupacional de EE.UU. (NIOSH y OSHA respectivamente, por sus siglas en inglés). Aleje la cara y el cuerpo del contacto con las partículas.

### **Nombres y Términos de las sierras de cadena**

- **Aserrado:** el proceso de realizar cortes transversales en un árbol caído o troncos en trozos.
- **Cabezal eléctrico de la sierra de cadena:** una sierra de cadena sin la cadena de la sierra y la barra de guía.
- **Rueda dentada de accionamiento o rueda dentada:** la pieza dentada que acciona la cadena de la sierra.
- **Tala:** el proceso de destroncar un árbol.
- **Corte de destronque:** el corte final en una operación de tala de



árboles realizada en el lado opuesto del árbol del corte de entallado.

- **Mango delantero:** el mango de apoyo ubicado en o hacia el frente de la sierra de cadena.
- **Protector delantero de la mano:** una barrera estructural entre el mango delantero de una sierra de cadena y la barra de guía, habitualmente se encuentra cerca de la posición de la mano en el mango delantero y a veces se utiliza como una palanca de activación para un freno de cadena.
- **Barra de guía:** una estructura resistente con rieles que soporta y guía la cadena de la sierra.
- **Funda de la barra de guía:** cubierta que se coloca en la barra de guía para evitar el contacto con la pieza dentada cuando no se utiliza la sierra.
- **Retroceso:** el movimiento hacia atrás o adelante, o ambos, de la barra de guía que se produce cuando la cadena de la sierra cerca de la boquilla en el área superior de ella entra en contacto con un objeto como un tronco o una rama, o cuando la madera se acerca y muerde la cadena de la sierra durante el corte.
- **Retroceso, Pliegue:** el rápido movimiento hacia atrás de la sierra que puede generarse cuando la madera se acerca y muerde la cadena de la sierra en movimiento durante el corte a lo largo de la parte superior de la barra de guía.
- **Retroceso giratorio:** el rápido movimiento hacia arriba y abajo de la sierra que puede generarse cuando la cadena de la sierra en movimiento cerca de la parte superior de la punta de la barra de guía entra en contacto con un objeto, como un tronco o una rama.
- **Escamonda:** extracción de las ramas de un árbol caído
- **Cadena de retroceso bajo:** una cadena que cumple con los requisitos de rendimiento de retroceso de ANSI B175.1-2012 (al probarse en una muestra representativa de sierras de cadena).
- **Posición de corte normal:** las posiciones adoptadas al realizar los cortes de aserrado y tala.
- **Muesca de entallado:** un corte de entallado en el árbol que dirige la caída del mismo.













- **Mango trasero:** mango de apoyo ubicado en o hacia la parte trasera de la sierra de cadena.
- **Barra de guía de retroceso reducido:** una barra de guía que ha demostrado que reduce el retroceso significativamente.
- **Cadena de la sierra de repuesto:** una cadena que cumple con los requisitos de rendimiento de ANSI B175.1-2012 al probarse con sierras de cadena específicas. Posiblemente no cumpla con los requisitos de rendimiento ANSI al utilizarse con otras sierras.
- **Cadena de la sierra:** un bucle de la cadena que posee dientes de corte para realizar cortes en madera y que está accionado por el motor y apoyado sobre la barra de guía.
- **Parachoques acanalado:** los canales se utilizan durante la tala o aserrado para girar la sierra y mantener la posición mientras corta.
- **Interruptor:** un dispositivo que durante el funcionamiento completará o interrumpirá un circuito eléctrico al motor de la sierra de cadena.
- **Mecanismo del interruptor:** el mecanismo que transmite el movimiento desde un disparador al interruptor.
- **Seguro del interruptor:** un tope móvil que evita el funcionamiento accidental del interruptor hasta que se lo acciona en forma manual.

## **CONSERVE ESTAS INSTRUCCIONES**

### **Uso previsto**

Su motosierra DEWALT DCCS690 es ideal para aplicaciones de poda y para cortar troncos de hasta 355 mm (14 pulg.) de diámetro.

La etiqueta de su herramienta puede incluir los siguientes símbolos. Los símbolos y sus definiciones son los siguientes:

V.....	voltios		Use protección adecuada para los ojos
A.....	amperios		Use protección adecuada para los oídos
Hz.....	hertz		Dirección de rotación de la cadena de la motosierra
W.....	watios		Debe evitarse el contacto de la punta de la barra guía con cualquier objeto
min .....	minutos		El contacto de la punta puede ocasionar que la barra guía se mueva repentinamente hacia arriba y hacia atrás, lo cual puede provocar lesiones graves
~ o AC.....	corriente alterna		Siempre use ambas manos al utilizar la motosierra
— o DC..	corriente directa		
	Construcción de Clase I (tierra)		
$n_o$ .....	velocidad sin carga		
	Construcción de Clase II (doble aislamiento)		
.../min .....	por minuto		
RPM.....	revoluciones por minuto		
	terminal de conexión a tierra		
	símbolo de advertencia de seguridad		
CSPM.....	corte golpes por minuto		
	Lea el manual de instrucciones antes del uso		
	Use protección adecuada para las vías respiratorias		

## CONSERVE TODAS LAS ADVERTENCIAS E INSTRUCCIONES PARA FUTURAS CONSULTAS

### Instrucciones de seguridad importantes para todas las unidades de batería

Cuando solicite unidades de batería de repuesto, no olvide indicar el número de catálogo y el voltaje. Consulte la tabla al final de este manual para ver la compatibilidad entre cargadores y unidades de batería.

La unidad de batería no viene completamente cargada de fábrica. Antes de usar la unidad de batería y el cargador, lea las siguientes instrucciones de seguridad. Luego, siga los procedimientos de carga indicados.

### LEA TODAS LAS INSTRUCCIONES

- **No cargue o use la unidad de batería en atmósferas explosivas, como en presencia de líquidos, gases o polvos inflamables.** Puede que al insertar o sacar la unidad de batería del cargador se inflamen el polvo o los gases.
- **NUNCA fuerce la unidad de batería para que entre en el cargador. NO modifique la unidad de batería en ninguna forma para que entre en un cargador no compatible, pues puede producir una ruptura en la unidad de batería y causar lesiones corporales graves.** Consulte la tabla al final de este manual para ver la compatibilidad entre baterías y cargadores.
- Cargue las unidades de batería sólo en los cargadores designados por DEWALT.
- **NO salpique con ni sumerja en agua u otros líquidos.** Si el aparato se moja, déjelo secar 48 horas como mínimo.
- **No guarde ni use la herramienta y unidad de batería en lugares donde la temperatura pueda alcanzar o superar los 40 °C (105 °F), tales como cobertizos o construcciones de**

**metal durante el verano).** Almacene las unidades de batería en lugares frescos y secos para maximizar su vida útil.

**NOTA: No almacene las unidades de batería en la herramienta con el interruptor de gatillo en posición encendida fija. Nunca use cinta adhesiva para mantener el interruptor de gatillo en posición ENCENDIDA.**

**⚠️ ADVERTENCIA:** Peligro de incendio. Nunca intente abrir la unidad de batería por ningún motivo. Si la caja exterior de la unidad de batería se triza o daña, no la introduzca en el cargador. No triture, deje caer o dañe la unidad de batería. No use una unidad de batería o un cargador que haya sido golpeado, dejado caer, atropellado o dañado en cualquier forma (por ejemplo, perforado por un clavo, golpeado con un martillo, pisado). Lleve sus unidades de batería dañadas al centro de servicio para que sean recicladas.

**⚠️ ADVERTENCIA:** Peligro de incendio. No guarde ni transporte la unidad de batería de manera que objetos metálicos puedan hacer contacto con los terminales expuestos de la batería. Por ejemplo, no ponga la unidad de batería en delantales, bolsillos, cajas de herramientas, estuches de productos, cajones, etc., junto con clavos, tornillos, llaves, etc., sueltos. **El transporte de baterías puede causar incendios si sus terminales inadvertidamente entran en contacto con materiales conductores como llaves, monedas, herramientas de mano y otros por el estilo.** El Reglamento sobre Materiales Peligrosos (HMR) del Ministerio de Transporte de los Estados Unidos actualmente prohíbe el transporte de baterías en el comercio o en aviones (por ejemplo, embaladas en maletas y maletines de mano) A NO SER que estén debidamente protegidas para prevenir cortocircuitos. Por lo tanto, cuando transporte unidades de batería individuales, asegúrese de que sus terminales estén protegidos y debidamente aislados de materiales que pudieran entrar en contacto con ellos y causar un cortocircuito.

## Transporte

Sus baterías DEWALT cumplen con todos los reglamentos de envío correspondientes según lo establecido por las normas legales y de la industria, las que incluyen las recomendaciones de las Naciones Unidas sobre el transporte de mercancías peligrosas, los reglamentos para mercancías peligrosas de la Asociación Internacional de Transporte Aéreo (International Air Transport Association, IATA), los reglamentos del código Marítimo Internacional para Mercancías Peligrosas (International Maritime Dangerous Goods, IMDG) y los reglamentos de Departamento de Transporte de EE. UU. Las celdas y baterías de iones de litio han sido probadas de acuerdo con la sección 38.3 de las recomendaciones de las Naciones Unidas en el manual de pruebas y criterios para el transporte de mercancías peligrosas.

El envío o transporte de la batería de este producto está restringido y puede clasificarse como un material peligroso clase 9.

### Envío en avión (por aire) o en barco (por mar)

- Comuníquese con la empresa de transporte para obtener instrucciones actualizadas. Tenga el contenido (incluida la batería) con usted cuando se comunique con ellos. Las especificaciones impresas en estos elementos serán necesarias para prepararlos para el envío, empacarlos en una caja que cumpla los requisitos y etiquetar la caja debidamente.

### Envío por tierra (carretera o ferrocarril)

- La caja original del producto y su material de empaque pueden utilizarse para enviarlo por tierra dentro de los Estados Unidos y Canadá con las siguientes estipulaciones:
  1. La batería y el resto del contenido deben estar en sus materiales de empaque originales y encontrarse ordenados como se recibieron (lo que incluye la batería en su bolsa de plástico y su caja de batería originales).

2. La caja original del producto y el resto de los materiales de empaque no deben presentar daños.
3. El envío debe incluir un documento que contenga lo siguiente:
  - El paquete contiene celdas o baterías de iones de litio.
  - El paquete debe manipularse con cuidado y que existe un peligro de inflamabilidad si el paquete se daña.
  - Deben seguirse procedimientos especiales en caso de que el paquete se dañe, los que deben incluir inspección y reempaque si es necesario.
  - Los números de teléfono para información adicional (EE. UU. y Canadá 1-888-698-2571, en otros lugares +1-410-329-9200).
  - Para enviar por tierra en una caja genérica, comuníquese con la empresa de transporte para obtener instrucciones actualizadas. Tenga el contenido (incluida la batería) con usted cuando se comunique con ellos. Las especificaciones impresas en estos elementos serán necesarias para prepararlos para el envío, empacarlos en una caja que cumpla los requisitos y etiquetar la caja debidamente.

Está prohibido volar con estas baterías, incluso si las baterías se encuentran en el equipaje chequeado.

La información provista en esta sección del manual se entrega de buena fe y se considera exacta al momento en que se creó el documento. Sin embargo, no se ofrece ninguna garantía, explícita o implícita. La empresa de transporte es responsable de cumplir con los reglamentos correspondientes.

## **INSTRUCCIONES DE SEGURIDAD ESPECÍFICAS PARA BATERÍAS DE IONES DE LITIO (Li-Ion)**

- **NO incinerar la unidad de batería, aunque esté completamente dañada o descargada. La unidad de batería puede explotar si se quema.** Cuando se queman unidades de batería de iones de litio, se producen gases y materiales tóxicos.

- **Si el contenido de la batería entra en contacto con la piel, lave el área de inmediato con agua y un jabón suave.** Si el líquido de la batería entra en contacto con sus ojos, enjuáguelos con agua y los ojos abiertos por 15 minutos o hasta que cese la irritación. Si se requiere de asistencia médica, el electrolito de la batería está compuesto por una mezcla de carbonatos orgánicos líquidos y sales de litio.
- **El contenido de los elementos abiertos de la batería puede causar irritación en el tracto respiratorio.** Salga al aire fresco. Si los síntomas persisten, busque asistencia médica.

**⚠️ ADVERTENCIA:** Peligro de quemaduras. El líquido de la batería puede ser inflamable si se expone a chispas o llamas.

### **El sello RBRC™**

El sello RBRC™ (Rechargeable Battery Recycling Corporation) en las baterías (unidades de batería) de níquel cadmio, níquel e hidruro metálico o de iones de litio indica que el costo de reciclaje de estas baterías (o unidades de batería) al llegar al final de su vida de servicio ya ha sido pagado por DEWALT. En algunas áreas, es ilegal depositar baterías de níquel cadmio, níquel e hidruro metálico o de iones de litio gastadas en la basura o la corriente de residuos sólidos urbanos; el programa RBRC proporciona una alternativa ecológica.

RBRC™, en cooperación con DEWALT y otros usuarios de baterías, han establecido programas en los Estados Unidos y Canadá para facilitar la recolección de baterías de níquel cadmio, níquel e hidruro metálico o de iones de litio gastadas. Al llevar sus baterías de níquel cadmio, níquel e hidruro metálico y de iones de litio gastadas a un centro de servicio autorizado por DEWALT o al minorista local para que sean recicladas, ayuda a proteger el medio ambiente y a conservar recursos naturales. También puede comunicarse con el centro de reciclaje de su localidad para mayor información sobre



dónde llevar sus baterías gastadas. RBRC™ es una marca comercial registrada de *Rechargeable Battery Recycling Corporation*.

## **Instrucciones importantes de seguridad para todos los cargadores de baterías**

**GUARDE ESTAS INSTRUCCIONES:** Este manual contiene instrucciones de seguridad y operación importantes para los cargadores de baterías.

- Antes de usar el cargador, lea todas las instrucciones y advertencias que se encuentren en el cargador, la unidad de batería y el producto que usa la unidad de batería.

**⚠ADVERTENCIA:** Peligro de descarga eléctrica. No permita que ningún líquido se introduzca en el cargador. Puede producir descargas eléctricas.

**⚠ATENCIÓN:** Peligro de quemaduras. Para reducir el riesgo de lesiones, sólo cargue unidades de batería recargables marca DEWALT. Otros tipos de batería podrían sobrecalentarse y reventar lo que podría resultar en lesiones corporales y daños a su propiedad.

**AVISO:** Bajo ciertas condiciones, cuando el cargador está enchufado a una toma de corriente, el cargador puede hacer cortocircuito si entra en contacto con algún material ajeno. Los materiales ajenos de naturaleza conductora, como el polvo de esmerilado, las placas de metal, la lana de acero, el papel de aluminio y otros, o cualquier acumulación de partículas metálicas deberían mantenerse alejados de las cavidades del cargador. Desenchufe siempre el cargador cuando no haya una unidad de batería en su cavidad. Desenchufe el cargador antes de intentar limpiarlo.

- **NO intente cargar la unidad de batería con otros cargadores que no sean los descritos en este manual.** El cargador y la unidad de batería fueron específicamente diseñados para trabajar en conjunto.

- **Estos cargadores no fueron diseñados para ser utilizados para más que cargar las baterías recargables DEWALT.** Cualquier otro uso puede producir riesgo de incendios, descargas eléctricas o electrocución.
- **No exponga el cargador a la lluvia o a la nieve.**
- **Tire del enchufe y no del cable cuando desconecte el cargador.** De esta forma se reduce el riesgo de daño al enchufe y cable.
- **Asegúrese de que el cable no sea ubicado de manera que podría ser pisado, causar que alguien tropiece con él o ser expuesto a otro tipo de daños y desgastes.**
- **No use un alargador a menos que sea absolutamente necesario.** El uso de un alargador incorrecto podría producir riesgo de incendios, descargas eléctricas o electrocución.
- **Cuando opere un cargador al exterior, hágalo siempre en un lugar seco y use un alargador apropiado para uso al exterior.** El uso de un alargador apropiado para uso al exterior reduce el riesgo de descarga eléctrica.
- **Los hilos del alargador deben ser de un calibre apropiado (AWG o American Wire Gauge) para su seguridad.** Mientras menor sea el calibre del hilo, mayor la capacidad del cable. Es decir, un hilo calibre 16 tiene mayor capacidad que uno de 18. Un cable de un calibre insuficiente causará una caída en la tensión de la línea dando por resultado una pérdida de energía y sobrecalentamiento. Cuando se utilice más de un alargador para completar el largo total, asegúrese que los hilos de cada alargador tengan el calibre mínimo. La tabla siguiente muestra el tamaño correcto a utilizar, dependiendo de la longitud del cable y del amperaje nominal de la placa de identificación. Si tiene dudas sobre cuál calibre usar, use un calibre mayor. Cuanto menor sea el número del calibre, más resistente será el cable.

Calibre mínimo para cables de alimentación						
Amperaje		Voltios	Largo total del cable en metros (en pies)			
		120 V	7,6 (25)	15,2 (50)	30,5 (100)	45,7 (150)
		240 V	15,2 (50)	30,5 (100)	61,0 (200)	91,4 (300)
Desde	Hasta	AWG				
0	6		18	16	16	14
6	10		18	16	14	12
10	12		16	16	14	12
12	16		14	12	No recomendado	

- **No coloque ningún objeto encima del cargador ni coloque a este sobre una superficie blanda que pudiera bloquear las ranuras de ventilación y resultar en un calor interno excesivo.** Coloque el cargador en un lugar alejado de cualquier fuente de calor. El cargador se ventila a través de las ranuras que se encuentran en la parte superior e inferior de la caja protectora.
- **No opere el cargador si su cable o enchufe están dañados.**
- **No opere el cargador si ha recibido un golpe agudo, si se ha caído o si ha sido dañado de alguna otra forma.** Llévelo a un centro de servicio autorizado.
- **No desarme el cargador; llévelo a un centro de servicio autorizado cuando deba ser reparado.** Si es reensamblado incorrectamente, puede causar descargas eléctricas, electrocución o incendios.
- **Desenchufe el cargador antes de intentar limpiarlo. Esto reducirá el riesgo de descargas eléctricas.** El retirar el paquete de baterías no reducirá este riesgo.
- **NUNCA** intente conectar 2 cargadores entre sí.
- **El cargador está diseñado para operar con una corriente eléctrica estándar residencial de 120 V. No intente usarlo con ningún otro voltaje.** Esto no aplica al cargador vehicular.

## Cargadores

Su herramienta utiliza un cargador DEWALT. Asegúrese de leer todas las instrucciones de seguridad antes de utilizar su cargador. Consulte el gráfico al final del manual para conocer la compatibilidad entre los cargadores y los paquetes de baterías.

### Procedimiento de carga (Fig. 1)

1. Enchufe el cargador en una toma de corriente apropiada antes de insertar la unidad de batería.
2. Inserte la unidad de batería (I) en el cargador, como se muestra en la Figura 1, comprobando que quede bien colocado dentro del mismo. La luz roja (de carga) parpadeará continuamente para indicar que se ha iniciado el proceso de carga.
3. La luz roja se quedará ENCENDIDA continuamente cuando se haya completado el proceso de carga. La unidad estará entonces completamente cargada y podrá ser utilizado de inmediato o dejarse en el cargador.

FIG. 1

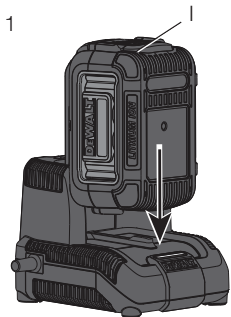

### Operación de la luz indicadora

	UNIDAD EN PROCESO DE CARGA	— — — — —
	UNIDAD CARGADA	—————
	RETRASO POR UNIDAD CALIENTE/FRÍO	— • — • — • — • —
	UNIDAD O CARGADOR CON PROBLEMAS	••••••••••••••••

## **Indicadores de carga**

Este cargador ha sido diseñado para detectar ciertos problemas que pudieran surgir. Estos problemas se indican mediante una luz roja intermitente rápida. Si esto ocurre, vuelva a colocar la unidad de batería en el cargador. Si el problema persiste, pruebe con otra unidad de batería para determinar si el cargador está funcionando debidamente. Si la segunda unidad de batería carga correctamente, significa que la primera está fallada y debería ser llevada a un centro de servicio u otro lugar de colección para su reciclaje. Si la segunda unidad de batería hace que el cargador indique el mismo problema que la primera, lleve el cargador y la unidad de batería a un centro de servicio autorizado para su examinación.

## **Retardo por unidad caliente/fría**

Este cargador tiene una función de retardo por unidad caliente/fría: cuando el cargador detecta una batería caliente, inmediatamente empieza un retardo por unidad caliente y suspende la carga hasta que la batería se haya enfriado. Una vez enfriada la batería, el cargador pasará automáticamente a la modalidad de carga de la unidad. Esta función asegura la máxima duración de su batería. La luz roja parpadeará a intervalos largos, luego cortos cuando esté en modalidad de retardo por unidad caliente/fría.

## **Permanencia de la unidad de batería en el cargador**

El cargador y la unidad de batería pueden dejarse conectados con la luz del cargador indicando que la unidad está cargada.

**UNIDADES DE BATERÍA DESGASTADAS:** Las baterías desgastadas seguirán funcionando pero no debe esperarse que tengan capacidad para la misma cantidad de trabajo.

**UNIDADES DE BATERÍA DEFECTUOSAS:** Este cargador no cargará una unidad de batería defectuosa. El cargador indicará que

la unidad de batería es defectuosa al no iluminarse o al indicar que existe un problema con la unidad o el cargador.

**NOTA:** Esto también puede significar que hay un problema con el cargador.

## **Notas importantes sobre la carga**

1. Se puede obtener una mayor duración y un mejor rendimiento si la unidad de batería se carga a una temperatura ambiente de 18–24 °C (65–75 °F). NO cargue la unidad de batería a una temperatura ambiental inferior a +4.5 °C (+40 °F) o superior a +40.5 °C (+105 °F). Esto es importante y evitará causar daños graves a la batería.
2. Puede que el cargador y la unidad de batería se calienten ligeramente durante el proceso de carga. Esto es normal y no representa ningún problema. Para facilitar el enfriamiento de la unidad de batería después del uso, evite colocar el cargador o la unidad de batería en un lugar cálido, como un cobertizo metálico o un remolque sin aislamiento térmico.
3. Una unidad de batería fría se demora el doble del tiempo en cargarse que una unidad de batería caliente. La unidad de batería se cargará a ese ritmo más lento durante todo el ciclo de carga y no volverá a cargarse a la velocidad de carga máxima aún cuando la unidad de batería se caliente.
4. Si la unidad de batería no se carga correctamente:
  - a. Verifique el funcionamiento de la toma enchufando una lámpara u otro aparato;
  - b. Revise que la toma de corriente no esté conectada a un interruptor de luz que corte la corriente cuando se corte la luz;
  - c. Mueva el cargador y la unidad de batería a un lugar donde la temperatura ambiental sea aproximadamente 18–24 °C (65–75 °F);
  - d. Si el problema de carga continúa, lleve la herramienta, unidad de batería y el cargador a su centro de servicio local.
5. La unidad de batería debería ser recargada cuando no sea capaz de producir suficiente potencia para trabajos que eran fácilmente realizados antes. NO CONTINUE usándola bajo estas circunstancias. Siga el procedimiento de carga. También puede

cargar una unidad de batería que haya sido usada parcialmente cuando lo desee, sin dañarla.

- Los materiales ajenos conductores por naturaleza, tales como, pero sin limitarse a, el polvo del esmerilado, las virutas metálicas, la lana de acero, el papel de aluminio o cualquier acumulación de partículas metálicas deberían mantenerse alejados de las cavidades del cargador. Desenchufe siempre el cargador de la toma de corriente cuando no haya una unidad de batería en su cavidad. Desenchufe el cargador antes de intentar limpiarlo.
- No congele ni sumerja el cargador en agua o cualquier otro líquido.

**⚠ADVERTENCIA:** Peligro de descarga eléctrica. No permita que ningún líquido se introduzca en el cargador. Puede producir descargas eléctricas.

**⚠ADVERTENCIA:** Peligro de quemaduras. No sumerja la unidad de batería en líquido de ningún tipo ni permita que se introduzca ningún tipo de líquido a la unidad de batería. Nunca intente abrir la unidad de batería por ningún motivo. Si la caja plástica de la unidad de batería se triza o rompe, llévala a un centro de servicio para su reciclaje

### Recomendaciones de almacenamiento

- El mejor lugar de almacenamiento es uno que sea fresco y seco, lejos de la luz solar directa y del exceso de calor o frío.
- Para resultados óptimos durante tiempos prolongados de almacenamiento, se recomienda almacenar la unidad de batería completamente cargada en un lugar fresco y seco fuera del cargador.

**NOTA:** Las unidades de batería no deberían almacenarse completamente descargadas. La unidad de batería deberá recargarse antes de ser usada.

**GUARDE ESTAS INSTRUCCIONES PARA VOLVER A CONSULTAR EN EL FUTURO**

### Componentes (Fig. 2)

- |   |   |
|---|---|
| A. Interruptor de gatillo de velocidad variable     | I. Indicador del nivel de aceite        |
| B. Palanca de bloqueo en apagado                    | J. Funda de la barra guía               |
| C. Freno de cadena/protector delantero para la mano | K. Mango trasero                        |
| D. Barra guía                                       | L. Mango delantero                      |
| E. Cadena de la motosierra                          | M. Caja de la batería                   |
| F. Cubierta de la rueda dentada                     | N. Paquete de baterías                  |
| G. Perilla de bloqueo de ajuste la barra            | O. Botón de liberación de la de batería |
| H. Perilla tensora de la cadena                     | P. Tapa del aceite (no se muestra)      |

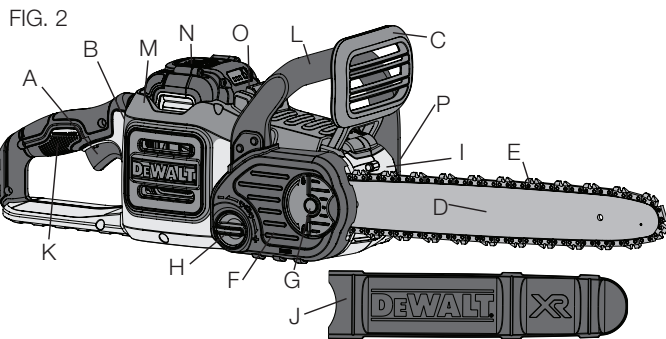



## FUNCIONAMIENTO

### Instalación y extracción del paquete de baterías (Fig. 3–4)

**⚠ADVERTENCIA:** Antes de quitar o instalar la batería, asegúrese de que la palanca de bloqueo en apagado esté accionada para evitar el funcionamiento del interruptor.

**Para instalar el paquete de baterías:** Inserte el paquete de baterías (N) en la caja de la batería (Q) como se muestra en la Figura 3 hasta que esté completamente asentado y se escuche un clic. Asegúrese de que el paquete de baterías esté bien asentado y completamente asegurado en su lugar.

FIG. 3

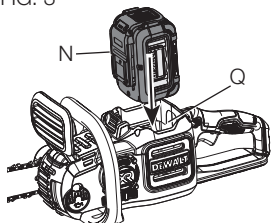
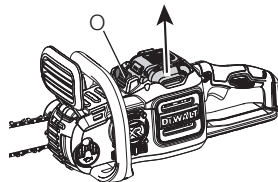

FIG. 4



**Para quitar el paquete de baterías:** Oprima el botón de liberación de la batería (O) en la parte posterior de la caja de la batería y extraiga el paquete de baterías de la herramienta como se muestra en la Figura 4.

#### UNIDADES DE ALIMENTACIÓN CON INDICADOR DE CARGA (FIG. 5)

Algunas unidades de alimentación DEWALT incluyen un indicador de carga que consiste de tres luces LED verdes que indican el nivel de carga que queda en la unidad de alimentación.

Para activar el indicador de carga, presione y sostenga el botón del indicador (5A). Se iluminará una combinación de las tres luces LED verdes, que indicará el nivel de carga que queda. Cuando el nivel de carga esté por debajo del nivel útil, el indicador no se iluminará, y la batería deberá recargarse.

FIG. 5

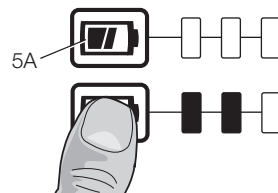

**NOTA:** El indicador de carga es sólo eso: un indicador de la carga de la unidad de alimentación. No indica el nivel de funcionalidad de la herramienta y puede variar de acuerdo a las piezas del producto, la temperatura y la aplicación que el usuario le dé.

Para mayor información sobre unidades de batería con indicadores de carga, por favor llame al 1-800-4-DEWALT (1-800-433-9258) o visite nuestro sitio Web: [www.dewalt.com](http://www.dewalt.com).

## Assembly

### Installing the Guide Bar and Saw Chain (Fig. 6–8)

**⚠PRECAUCIÓN:** Cadena filosa. Siempre use guantes de protección cuando manipule la cadena. La cadena es filosa y puede cortarle cuando no está funcionando.

**⚠ADVERTENCIA:** cadena filosa en movimiento. Para evitar el funcionamiento accidental, asegúrese de que la batería está desconectada de la herramienta antes de realizar las siguientes operaciones. El incumplimiento de esta instrucción puede provocar graves

lesiones personales.

La cadena de la motosierra (E) y la barra guía (D) vienen embaladas por separado en la caja. La cadena debe instalarse en la barra y ambas deben instalarse en el cuerpo de la herramienta.

- Coloque la motosierra sobre una superficie plana y firme.
- Levante la palanca de bloqueo y gire hacia la izquierda la perilla de bloqueo de ajuste de la barra (G) como se muestra en la Figura 6 para quitar la cubierta de la rueda dentada (F).
- Usando guantes de protección, sujete la cadena de la motosierra (E) y colóquela alrededor de la barra guía (D), asegurándose de que los dientes apunten en la dirección correcta (consulte la Figura 11).
- Asegúrese de que la cadena esté bien instalada en la ranura alrededor de toda la barra guía.

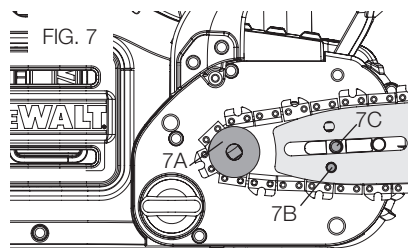
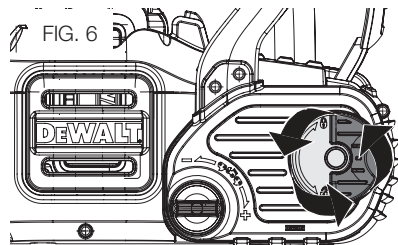

- Coloque la cadena de la motosierra alrededor de la rueda dentada (7A). Simultáneamente, alinee la ranura de la barra guía con la clavija tensora de la cadena (7B) y el perno (7C) en la base de la herramienta como se muestra en la Figura 7.
- Una vez en su lugar, sujete la barra con firmeza y vuelva a colocar la cubierta de la rueda dentada (F). Asegúrese de que el agujero para el perno del ensamblaje tensor sin herramientas en la cubierta se alinee con el

perno (7B) en la carcasa principal. Levante la palanca de bloqueo y gire hacia la derecha la perilla de bloqueo de ajuste de la barra (G) hasta que se escuche un clic; luego, afloje la perilla una vuelta completa, de manera que la cadena de la motosierra pueda tensarse debidamente.

- Gire hacia la derecha la perilla tensora de la cadena (H) para incrementar la tensión como se muestra en la Figura 8. Asegúrese de que la cadena de la motosierra (E) se encuentre ceñida alrededor de la barra guía (D). Ajuste la perilla de bloqueo de ajuste de la barra hasta que se escuche un clic. La barra está asegurada después de que se escuchan con claridad tres clics. No se requiere ajuste adicional.

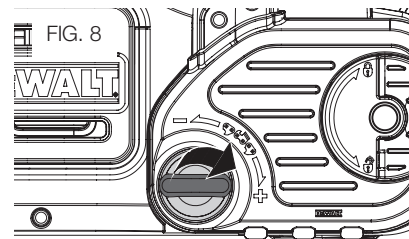

## Ajuste de tensión de la cadena (Fig. 9-10)

**⚠ PRECAUCIÓN:** Cadena filosa. Siempre use guantes de protección cuando manipule la cadena. La cadena es filosa y puede cortarle cuando no está funcionando.

**⚠ ADVERTENCIA:** cadena filosa en movimiento. Para evitar el funcionamiento accidental, asegúrese de que la batería está desconectada de la herramienta antes de realizar las siguientes operaciones. El incumplimiento de esta instrucción puede provocar graves lesiones personales.

- Con la motosierra sobre una superficie plana y firme, verifique la tensión de la cadena de la motosierra (E). La tensión es la correcta cuando la cadena vuelve a ajustarse en su lugar después de tirar de ella

separándola 3 mm (1/8 pulg.) de la barra guía (D) con una leve fuerza del dedo índice y el pulgar como se muestra en la Figura 9. No debe existir "pandeo" entre la barra de guía y la cadena que se encuentra en la parte inferior como se muestra en la Figura 10.

FIG. 9

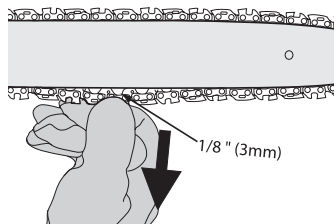
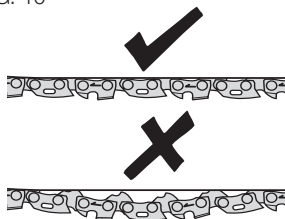

FIG. 10



- Para ajustar la tensión de la cadena, levante la lengüeta de bloqueo y gire hacia la izquierda la perilla de bloqueo de ajuste de la barra (G) una vuelta completa. Gire hacia la derecha la perilla tensora de la cadena (H) hasta que la tensión de la cadena sea la correcta como se indicó arriba.
- No sobretense la cadena ya que esto provocará un desgaste excesivo y reducirá la vida útil de la barra y la cadena.
- Una vez que la tensión de la cadena sea la correcta, apriete firmemente la perilla de bloqueo de ajuste de la barra.

**NOTA:** La perilla de bloqueo de ajuste de la barra posee un sistema de ajuste con tope. La cubierta de la rueda dentada está asegurada después de que se escuchan con claridad tres clics. No se requiere ajuste adicional.

- Cuando la cadena sea nueva, verifique la tensión con frecuencia (después de quitar la batería) durante las primeras 2 horas de uso ya que una cadena nueva se estira levemente.

## Reemplazador de la cadena de la motosierra (Fig. 11)

**⚠PRECAUCIÓN:** Cadena filosa. Siempre use guantes de protección cuando manipule la cadena. La cadena es filosa y puede cortarle cuando no está funcionando.

**⚠ADVERTENCIA:** cadena filosa en movimiento. Para evitar el funcionamiento accidental, asegúrese de que la batería está desconectada de la herramienta antes de realizar las siguientes operaciones. El incumplimiento de esta instrucción puede provocar graves lesiones personales.

- Levante la lengüeta de bloqueo y gire hacia la izquierda la perilla de bloqueo de ajuste de la barra (G) para liberar la tensión de la cadena.
- Quite la cubierta de la rueda dentada (F) como se describe en la sección "Instalación de la barra guía y la cadena de la motosierra".
- Levante la cadena de la motosierra (E) desgastada fuera de la ranura en la barra guía (D).
- Coloque la cadena nueva en la ranura de la barra guía, asegurándose de que los dientes de la cadena apunten en la dirección correcta haciendo coincidir la flecha en la cadena con el gráfico en la cubierta de la rueda dentada (F) como se muestra en la Figura 11.
- Siga las instrucciones para la "Instalación de la barra guía y la cadena de la motosierra".

FIG. 11

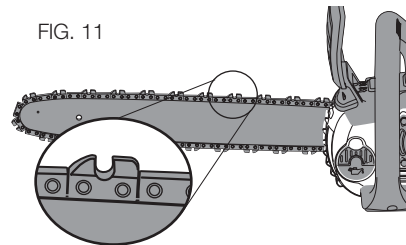

La cadena y la barra de repuesto están disponibles en el centro de

mantenimiento de DeWALT más cercano.

El modelo DCCS690 requiere la cadena de repuesto n.º DWRC1600, número de pieza de mantenimiento 90618541. Barra de repuesto de 406 mm (16 pulg.), número de pieza de mantenimiento 90618542.

## Lubricación de la cadena de la motosierra y la barra guía (Fig. 12)

### Sistema de autolubricación

Esta motosierra está equipada con un sistema de autolubricación que mantiene la cadena de la motosierra y la barra guía constantemente lubricadas. El indicador del nivel de aceite (I) muestra el nivel del aceite en la motosierra. Si el nivel de aceite es inferior a un cuarto, extraiga la batería de la motosierra y llene con el tipo correcto de aceite

**NOTA:** Use una barra de alta calidad y aceite para cadena apropiada y lubricación de la barra de cadena. Como un sustituto temporal, puede utilizarse un detergente sin aceite de motor SAE30. El uso de una barra de base vegetal y aceite de cadena se recomienda al podar árboles. Aceite mineral no se recomienda porque puede dañar los árboles. Nunca utilice aceite o aceite muy espeso. Estos pueden dañar su sierra de cadena.

### Llenado del depósito de aceite

- Baje la palanca de bloqueo y gírela hacia la izquierda un cuarto de vuelta y luego quite la tapa del aceite (P). Llene el depósito con el aceite para barra y cadena recomendado hasta que el nivel de aceite haya alcanzado la parte superior del indicador del nivel de aceite (I).
- Vuelva a colocar la tapa del aceite y ajústela hacia la izquierda un cuarto de vuelta. Levante la palanca de bloqueo a su posición de bloqueada.
- Periódicamente, apague la motosierra y verifique el indicador del nivel de aceite para asegurarse de que la barra y la cadena se lubrican debidamente.

FIG. 12

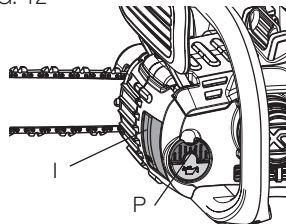

### Transporte de la motosierra (Fig. 13)

- Siempre quite la batería de la herramienta y cubra la barra guía (D) con la funda (J) (Figura 13) cuando transporte la motosierra.
- Accione el freno de cadena empujando hacia adelante el freno de cadena/protector delantero para la mano (C).

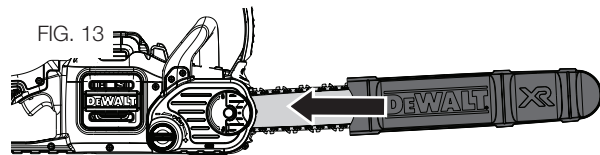

### Uso de la motosierra (Fig. 13-14)

**⚠ ADVERTENCIA:** Lea y comprenda todas las instrucciones. El incumplimiento de cualquiera de las

instrucciones enumeradas a continuación puede provocar una descarga eléctrica, un incendio y/o lesiones personales graves.

- **Protéjase del retroceso; este puede provocar lesiones graves o la muerte.** Consulte "Protéjase contra el retroceso" en las Instrucciones de seguridad importantes, para evitar el riesgo del retroceso.
- **No se estire. No corte por encima de la altura del pecho. Asegúrese de estar parado correctamente.** Mantenga sus pies separados. Distribuya su peso en forma uniforme sobre ambos pies.
- **Sujete firmemente el mango delantero (11) con su mano izquierda y el mango trasero (10) con su mano derecha** de modo que su cuerpo esté a la izquierda de la barra guía.
- **No sujete la motosierra por el protector delantero para la mano (3).** Mantenga el codo del brazo izquierdo fijo para que el brazo izquierdo esté derecho a fin de resistir un retroceso.

**⚠ ADVERTENCIA:** Nunca sujete la motosierra con las manos en posición cruzada (mano izquierda en el mango trasero y mano derecha en el mango delantero).

**⚠️ ADVERTENCIA:** Nunca permita que alguna parte del cuerpo esté en línea con la barra guía (4) al utilizar la motosierra.

- **Nunca la utilice mientras está en un árbol, en alguna posición complicada o en una escalera u otra superficie inestable.** Puede perder el control de la motosierra, la que le provocará lesiones graves.
- **Mantenga la motosierra funcionando a máxima velocidad todo el tiempo que esté cortando.**
- **Permita que la cadena realice el corte por usted.** Solo aplique una leve presión. No aplique presión sobre la motosierra al final del corte.

**⚠️ ADVERTENCIA:** Cuando no esté en uso, siempre accione el freno de cadena y quite la batería.

### Interruptor de encendido/apagado

Siempre asegúrese de estar parado correctamente y sujete la motosierra firmemente con ambas manos, con el pulgar y los dedos alrededor de ambos mangos.

Esta herramienta está equipada con un interruptor de gatillo de velocidad variable que permite un control de la velocidad. Para encender la unidad, asegúrese de que el freno de cadena no esté accionado. Empuje hacia abajo la palanca de bloqueo en apagado (B), mostrada en la Figura 13, y oprima el interruptor de gatillo (A). Una vez que la unidad esté funcionando, puede soltar la palanca de bloqueo en apagado. Mientras más presiona el disparador, más rápido funcionará la herramienta.

FIG. 13

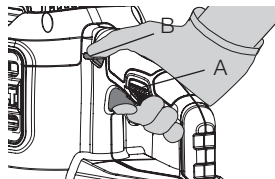

Para mantener la unidad funcionando, debe seguir oprimiendo el gatillo. Para apagar la unidad, suelte el gatillo.

**NOTA:** Si se aplica demasiada fuerza al efectuar un corte, la motosierra se apagará. Para volver a arrancar la motosierra, debe soltar la palanca de bloqueo en apagado (b) y el interruptor de gatillo (A) antes de que la motosierra vuelva a arrancar. Inicie el corte nuevamente, esta vez con menos fuerza. Permita que la motosierra corte a su propio ritmo.

**⚠️ ADVERTENCIA:** Nunca intente bloquear un interruptor en la posición de encendido.

### Aplicación del freno de cadena

Su motosierra está equipada con un sistema motorizado para frenado de la cadena que detendrá la cadena rápidamente en caso de retroceso.

- Quite la batería de la herramienta.
- Para accionar el freno de cadena, empuje hacia adelante el freno de cadena/protector delantero para la mano (C) hasta que encaje en su lugar y escuche un clic.
- Tire del freno de cadena/protector delantero para la mano (C) hacia el mango delantero (L) a la posición de "ajuste" como se muestra en la Figura 14.
- Ahora la herramienta está lista para su uso.

FIG. 14

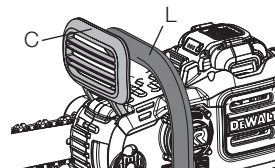

**NOTA:** En caso de retroceso, su mano izquierda entrará en contacto con el protector delantero, empujándolo hacia adelante, hacia la pieza de trabajo. Esto detendrá la herramienta de inmediato.

## Prueba del freno de cadena

Pruebe el freno de cadena antes de cada uso para asegurarse de que funcione correctamente.

- Coloque la herramienta sobre una superficie plana y firme. Asegúrese de que la cadena de la motosierra (5) se encuentre separada del suelo.
- Sujete la herramienta firmemente con ambas manos y encienda la motosierra.
- Gire su mano izquierda hacia adelante acercándola al mango delantero (L) de manera que el dorso de su mano entre en contacto con el freno de cadena/protector delantero para la mano (C) y empújelo hacia adelante, hacia la pieza de trabajo. La cadena de la motosierra debe detenerse de inmediato.

**NOTA:** Si la motosierra no se detiene de inmediato, suspenda el uso de la herramienta y llévela al centro de mantenimiento de DeWalt más cercano.

**⚠ ADVERTENCIA:** Asegúrese de ajustar el freno de cadena antes de cortar.

## Técnicas de corte comunes (Fig. 15–21)

### Tala

La tala es el proceso de cortar un árbol. Asegúrese de que la batería esté totalmente cargada antes de talar un árbol para que pueda terminar en una sola carga. No tale árboles cuando haya vientos fuertes.

**⚠ ADVERTENCIA:** La tala puede provocar lesiones. Solo debe realizarla una persona capacitada.

- **(Figura 15)** Debe planificarse y despejarse una vía de retirada según sea necesario antes de iniciar los cortes. La vía de retirada debe extenderse hacia atrás y en diagonal con respecto a la parte posterior de la línea de caída prevista.

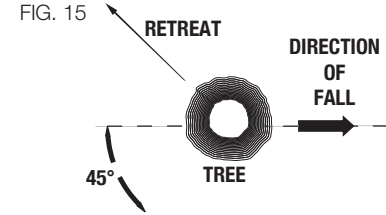

- Antes de iniciar la tala, tenga en cuenta la inclinación natural del árbol, la ubicación de las ramas más grandes y la dirección del viento para juzgar hacia dónde caerá el árbol. Tenga a mano cuñas (de madera, plástico o aluminio) y un mazo pesado. Retire la suciedad, piedras, cortezas sueltas, clavos, grapas y alambre del árbol donde se realizarán los cortes de tala.
- **(Figura 16)** Muesca de entallado: haga una muesca de 1/3 del diámetro del árbol, perpendicular a la dirección de caída. Primero realice el corte de entallado horizontal inferior. Esto ayudará a evitar el pellizcamiento de la cadena de la motosierra o de la barra guía al realizar la segunda muesca.
- **(Figura 16)** Corte auxiliar de tala: haga el corte auxiliar de tala al menos 51 mm (2 pulg.) más alto que el corte de entallado horizontal. Mantenga el corte auxiliar de tala paralelo al corte de entallado horizontal. Realice el corte auxiliar de tala de manera que haya madera suficiente para que funcione como una bisagra. La madera de bisagra evita que el árbol gire y caiga en la dirección incorrecta. No corte la bisagra.
- **(Figura 16)** A medida que se acerca el corte de tala a la bisagra el árbol debería comenzar a caerse. Si existe alguna posibilidad de que el árbol no caiga en la dirección deseada o se balancee hacia atrás y trabe la cadena de la sierra, detenga el corte antes de que el corte de tala se complete y utilice cuñas para abrir el corte y tirar el árbol hacia a línea de caída deseada. Cuando el

árbol comience a caer retire la sierra de cadena del corte, detenga el motor, deposite la sierra de cadena en el piso y luego utilice el trayecto de retirada planificado. Esté atento a la caída de ramas y también mire cuidadosamente donde camina.

## Desramado

Eliminación de las ramas de un árbol caído. Cuando realice un desramado, deje las ramas inferiores más grandes para soportar el tronco separado del piso. Elimine las ramas pequeñas en un solo corte. Las ramas bajo tensión deben cortarse desde abajo hacia arriba para evitar que la motosierra se trabe como se muestra en la **Figura 17**.

Recorte las ramas desde el lado opuesto manteniendo el tronco del árbol entre usted y la motosierra. Nunca realice cortes con la motosierra entre las piernas ni se monte a horcajadas sobre la rama que cortará.

## Aserrado

**⚠️ ADVERTENCIA:** Se recomienda que los usuarios de primera vez deben practicar el corte en un caballo de la sierra.

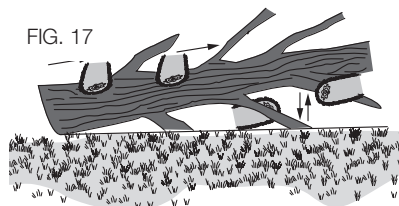
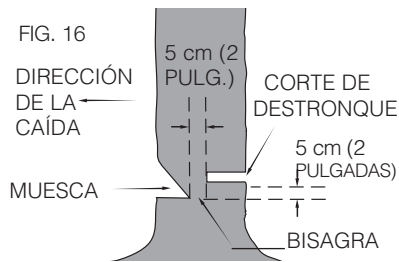

El aserrado es el corte de un árbol talado o tronco en trozos. La forma del corte depende de la manera en que se apoya el tronco. Utilice un caballete (**Figura 18**) siempre que sea posible. Siempre inicie un corte con la cadena funcionando a velocidad máxima.

- Coloque la púa inferior (R) de la motosierra detrás del área del corte inicial como se muestra en la **Figura 19**.
- Encienda la motosierra y luego gire la cadena y la barra hacia abajo en el árbol, utilizando la púa como una bisagra.
- Una vez que la motosierra alcance un ángulo de 45 grados, vuelva a nivelar la motosierra y repita los pasos hasta completar el corte.
- Cuando el árbol esté apoyado a todo lo largo, realice un corte desde la parte superior (aserrado superior), pero evite cortar en la tierra ya que esto desafilará su motosierra rápidamente.
- (**Figura 20**) Cuando está apoyado sobre un extremo. Primero, corte 1/3 del diámetro de la parte inferior (underbuck). Luego, realice el corte

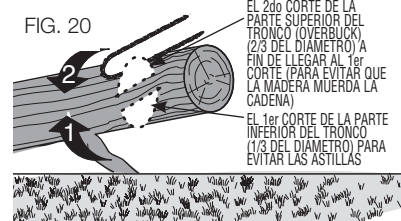
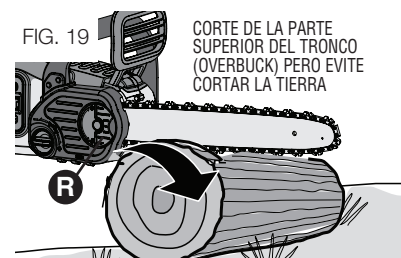
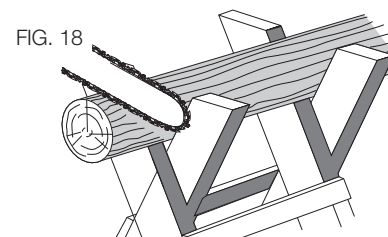

de acabado cortando hacia arriba para llegar al primer corte.

- **(Figura 21) Cuando está apoyado sobre ambos extremos**

Primero, corte 1/3 hacia abajo desde la parte superior. Después, realice el corte de acabado cortando hacia abajo los 2/3 inferiores para llegar al primer corte.

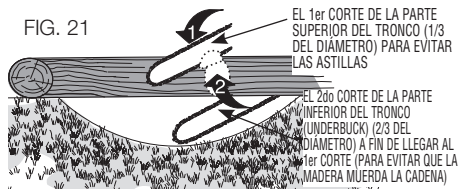

- **Cuando está en una pendiente**

Siempre párese cuesta arriba del tronco. Cuando "corte" para mantener un control total libere la presión de corte cerca del final del corte sin relajar la sujeción de los mangos de la sierra de cadena. No permita que la sierra entre en contacto con el piso. Después de finalizar el corte, espere que la cadena de la sierra se detenga antes de mover la sierra de cadena. Siempre detenga el motor antes de trasladarse de un árbol a otro.

## CUIDADO Y MANTENIMIENTO

Para limpiar la herramienta, utilice únicamente jabón suave y un paño húmedo. No utilice solventes para limpiar al cubierta plástica de la sierra. Nunca permita que penetre líquido dentro de la herramienta y nunca sumerja ninguna pieza de ésta en un líquido.

**IMPORTANTE:** Para garantizar la SEGURIDAD y la CONFIABILIDAD del producto, las reparaciones, el mantenimiento y los ajustes deben realizarse en un centro de mantenimiento autorizado de DeWALT, siempre utilizando piezas de repuesto idénticas.

El mantenimiento regular asegura una vida larga y eficaz para su sierra de cadena.

## CADENA Y BARRA

Después de varias horas de uso, quite la cubierta de la rueda dentada, la barra guía y la cadena y límpielas a fondo utilizando un cepillo de cerdas suaves. Asegúrese de que el orificio de lubricación esté libre de residuos. Cuando reemplace cadenas sin filo con cadenas filosas, una buena práctica es invertir la posición de la barra de la cadena.

## Afilado de la cadena de la sierra

**⚠PRECAUCIÓN:** Cadena filosa. Siempre use guantes de protección cuando manipule la cadena. La cadena es filosa y puede cortarle cuando no está funcionando.

**⚠ADVERTENCIA:** cadena filosa en movimiento. Para evitar el funcionamiento accidental, asegúrese de que la batería está desconectada de la herramienta antes de realizar las siguientes operaciones. El incumplimiento de esta instrucción puede provocar graves lesiones personales..

**NOTA:** las cuchillas te quitará inmediatamente si tocan el suelo o un clavo durante el corte.

Para obtener el mejor rendimiento posible de la cadena de la sierra es importante mantener los dientes de la cadena filosos. Siga estos consejos útiles para el afilado de la cadena de sierra apropiado:

1. Para obtener mejores resultados utilice una lima de 4,5 mm y un sujetador de lima o una guía de limado para afilar su cadena. Esto seguramente hará que siempre obtenga los ángulos de afilado correctos.
2. Coloque el sujetador de lima en forma plana sobre la parte superior de la placa y del calibre de profundidad de la cortadora.



3. **(Figura 22)** Mantenga la línea del ángulo de limado de la placa superior (S) de 30° de su guía de limado paralela a su cadena (lima a 60° de la cadena vista desde arriba).

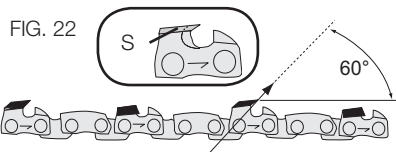

4. Afíle las cortadoras primero del lado de la cadena. Lime desde la cara interna de cada cortadora hacia afuera. Después gire la sierra y repita los procesos (2,3,4) para las cortadoras del otro lado de la cadena.

**NOTA:** Utilice una lima plana para limar las partes superiores de los rastrilladores (parte del eslabón de la cadena delante del cortador) de manera que estén a alrededor de 0,64 mm (0,025 pulg.) por debajo de las puntas de los cortadores como se muestra en la **Figura 23**.

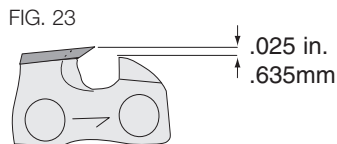

5. **(Figura 24)** Mantenga todas las longitudes de la cortadora iguales.

FIG. 24

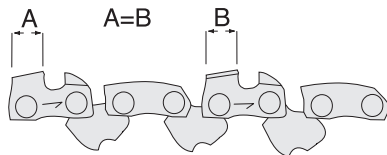

6. Si las superficies cromadas de las placas superiores o laterales presentan daños, lime otra vez hasta eliminar el daño.

**⚠ PRECAUCIÓN:** después del limado, la cortadora estará filosa, tenga extremo cuidado durante este proceso.

**NOTA:** cada vez que se afila la cadena, pierde algo de las cualidades de bajo retroceso y se debe tener extremo cuidado. No se recomienda afilar la cadena más de cuatro veces..

## Accesorios

**⚠ ADVERTENCIA:** The use of accessories not recommended in this manual may be hazardous.

La cadena y la barra de repuesto están disponibles en el centro de mantenimiento autorizado de DEWALT más cercano. Para uso únicamente con barra y cadena de bajo retroceso.

- El modelo DCCS690 utiliza la cadena de repuesto número de pieza de mantenimiento 90618541 o Oregan de la cadena de la sierra número R56. Barra de repuesto de 406 mm (16 pulg.), número de pieza de mantenimiento 90618542.

## Reparaciones

El cargador y las unidades de batería no pueden ser reparados. El cargador y la unidad de batería no contienen piezas reparables.

Para asegurar la SEGURIDAD y la CONFIABILIDAD del producto, las reparaciones, el mantenimiento y los ajustes deben (inclusive inspección y cambio de carbones) ser realizados en un centro de mantenimiento en la fábrica DEWALT, en un centro de mantenimiento autorizado DEWALT u por otro personal de mantenimiento calificado. Utilice siempre piezas de repuesto idénticas.

Este aparato digital Clase B cumple con la norma canadiense ICES-003.

Este mecanismo cumple con la parte 15 de las normas de la Comisión Federal de Comunicaciones de Estados Unidos (FCC).

La operación está sujeta a las dos condiciones siguientes:  
 (1) Este mecanismo posiblemente no cause interferencia perjudicial; y (2) este mecanismo puede aceptar cualquier interferencia recibida, incluso interferencia que podría provocar una operación no deseada.

**NOTA:** Este equipo ha sido probado y se encontró que cumple con los límites para dispositivo digital Clase B, según la parte 15 de las normas de la FCC. Estos límites están diseñados para brindar protección razonable contra interferencia perjudicial en una instalación residencial. Este equipo genera, usa y puede irradiar energía en frecuencia de radio y, si no se instala y se usa de acuerdo con las instrucciones, puede provocar interferencia perjudicial en las comunicaciones de radio. Sin embargo, no hay garantía de que la interferencia no ocurra en una instalación en particular. Si este equipo provoca interferencia perjudicial en la recepción de radio o televisión, lo que se puede determinar al apagar y encender el equipo, el usuario debe tratar de corregir la interferencia mediante una o más de las siguientes medidas:

- Cambiar la orientación o la ubicación de la antena de recepción.
- Aumentar la separación entre el equipo y el receptor.
- Conectar el equipo a un tomacorriente sobre un circuito diferente de aquel al que está conectado el receptor.
- Consultar al vendedor o pedir la ayuda de un técnico en radio y televisión con experiencia.

Los cambios o las modificaciones que se le realicen a esta unidad sin aprobación expresa del tercero responsable del cumplimiento pueden anular la autorización del usuario para operar el equipo. Este aparato digital de la clase B se conforma con ICES-003 canadiense.

## PARA REPARACIÓN Y SERVICIO DE SUS HERRAMIENTAS ELÉCTRICAS, FAVOR DE DIRIGIRSE AL CENTRO DE SERVICIO MÁS CERCANO

<b>CULIACAN, SIN</b> Blvd.Emiliano Zapata 5400-1 Poniente Col. San Rafael	(667) 717 89 99
<b>GUADALAJARA, JAL</b> Av. La Paz #1779 - Col. Americana Sector Juárez	(33) 3825 6978
<b>MEXICO, D.F.</b> Eje Central Lázaro Cárdenas No. 18 Local D, Col. Obrera	(55) 5588 9377
<b>MERIDA, YUC</b> Calle 63 #459-A - Col. Centro	(999) 928 5038
<b>MONTERREY, N.L.</b> Av. Francisco I. Madero 831 Poniente - Col. Centro	(818) 375 23 13
<b>PUEBLA, PUE</b> 17 Norte #205 - Col. Centro	(222) 246 3714
<b>QUERETARO, QRO</b> Av. San Roque 274 - Col. San Gregorio	(442) 2 17 63 14
<b>SAN LUIS POTOSI, SLP</b> Av. Universidad 1525 - Col. San Luis	(444) 814 2383
<b>TORREON, COAH</b> Blvd. Independencia, 96 Pte. - Col. Centro	(871) 716 5265
<b>VERACRUZ, VER</b> Prolongación Díaz Mirón #4280 - Col. Remes	(229) 921 7016
<b>VILLAHERMOSA, TAB</b> Constitución 516-A - Col. Centro	(993) 312 5111

### PARA OTRAS LOCALIDADES:

**Si se encuentra en México, por favor llame al (55) 5326 7100**  
**Si se encuentra en U.S., por favor llame al**  
**1-800-433-9258 (1-800 4-DEWALT)**

## **Póliza de Garantía**

IDENTIFICACIÓN DEL PRODUCTO:

Sello o firma del Distribuidor.

Nombre del producto: \_\_\_\_\_ Mod./Cat.: \_\_\_\_\_

Marca: \_\_\_\_\_ Núm. de serie: \_\_\_\_\_

(Datos para ser llenados por el distribuidor)

Fecha de compra y/o entrega del producto: \_\_\_\_\_

Nombre y domicilio del distribuidor donde se adquirió el producto: \_\_\_\_\_

Este producto está garantizado por un año a partir de la fecha de entrega, contra cualquier defecto en su funcionamiento, así como en materiales y mano de obra empleados para su fabricación. Nuestra garantía incluye la reparación o reposición del producto y/o componentes sin cargo alguno para el cliente, incluyendo mano de obra, así como los gastos de transportación razonablemente erogados derivados del cumplimiento de este certificado.

Para hacer efectiva esta garantía deberá presentar su herramienta y esta póliza sellada por el establecimiento comercial donde se adquirió el producto, de no contar con ésta, bastará la factura de compra.

### **EXCEPCIONES**

Esta garantía no será válida en los siguientes casos:

- Cuando el producto se hubiese utilizado en condiciones distintas a las normales;
- Cuando el producto no hubiese sido operado de acuerdo con el instructivo de uso que se acompaña;

- Cuando el producto hubiese sido alterado o reparado por personas distintas a las enlistadas al final de este certificado.

Anexo encontrará una relación de sucursales de servicio de fábrica, centros de servicio autorizados y franquiciados en la República Mexicana, donde podrá hacer efectiva su garantía y adquirir partes, refacciones y accesorios originales.

## **Registro en línea**

Gracias por su compra. Registre su producto ahora para:

- **SERVICIO EN GARANTÍA:** Si completa esta tarjeta, podrá obtener un servicio en garantía más eficiente, en caso de que exista un problema con su producto.
- **CONFIRMACIÓN DE PROPIEDAD:** En caso de una pérdida que cubra el seguro, como un incendio, una inundación o un robo, el registro de propiedad servirá como comprobante de compra.
- **PARA SU SEGURIDAD:** Si registra el producto, podremos comunicarnos con usted en el caso improbable que se deba enviar una notificación de seguridad conforme a la Federal Consumer Safety Act (Ley Federal de Seguridad de Productos para el Consumidor).

Registro en línea en [www.dewalt.com/register](http://www.dewalt.com/register).

## **Garantía limitada por tres años**

DEWALT reparará, sin cargo, cualquier falla que surja de defectos en el material o la fabricación del producto, por hasta tres años a contar de la fecha de compra. Esta garantía no cubre fallas de las piezas causadas por su desgaste normal o abuso a la herramienta. Para mayores detalles sobre la cobertura de la garantía e información acerca de reparaciones realizadas bajo garantía, visítenos en [www.dewalt.com](http://www.dewalt.com) o diríjase al centro de servicio más cercano.

Esta garantía no aplica a accesorios o a daños causados por reparaciones realizadas o intentadas por terceros. Esta garantía le

otorga derechos legales específicos, además de los cuales puede tener otros dependiendo del estado o la provincia en que se encuentre.

Además de la garantía, las herramientas DEWALT están cubiertas por:

### 1 AÑO DE SERVICIO GRATUITO

DEWALT mantendrá la herramienta y reemplazará las piezas gastadas por su uso normal, sin cobro, en cualquier momento durante un año a contar de la fecha de compra. Los artículos gastados por la clavadora, tales como la unidad de hoja y retorno del impulsador, no están cubiertas.

### UNIDADES DE ALIMENTACIÓN DEWALT

La garantía del producto quedará nula si la unidad de alimentación ha sido alterada de cualquier manera. DEWALT no es responsable de ninguna lesión causada por alteraciones y podría iniciar un procedimiento judicial por fraude de garantía hasta el máximo grado permisible por la ley.

### GARANTÍA DE REEMBOLSO DE SU DINERO POR 90 DÍAS

Si no está completamente satisfecho con el desempeño de su máquina herramienta, láser o clavadora DEWALT, cualquiera sea el motivo, podrá devolverlo hasta 90 días de la fecha de compra con su recibo y obtener el reembolso completo de su dinero – sin necesidad de responder a ninguna pregunta.

**AMÉRICA LATINA:** Esta garantía no se aplica a los productos que se venden en América Latina. Para los productos que se venden en América Latina, debe consultar la información de la garantía específica del país que viene en el empaque, llamar a la compañía local o visitar el sitio Web a fin de obtener esa información.

**REEMPLAZO GRATUITO DE LAS ETIQUETAS DE ADVERTENCIAS:** Si sus etiquetas de advertencia se vuelven ilegibles o faltan, llame al 1-800-4-DEWALT (1-800-433-9258) para que se le reemplacen gratuitamente.

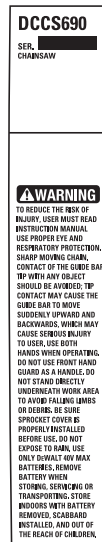

SOLAMENTE PARA PROPÓSITO DE MÉXICO:  
IMPORTADO POR: DEWALT INDUSTRIAL TOOL CO. S.A. DE C.V.  
AVENIDA ANTONIO DOVALI JAIME, # 70 TORRE B PISO 9  
COLONIA LA FE, SANTA FÉ  
CÓDIGO POSTAL : 01210  
DELEGACIÓN ALVARO OBREGÓN  
MÉXICO D.F.  
TEL. (52) 555-326-7100  
R.F.C.: BDE810626-1W7

## DETECCION DE PROBLEMAS

PROBLEMA	SOLUCIÓN POSIBLE
La unidad no funciona.	<ul style="list-style-type: none"> <li>• Verifique la instalación de la batería.</li> <li>• Verifique los requisitos de carga de la batería.</li> <li>• Revise que el bloqueo esté completamente atrás antes de mover el gatillo principal.</li> </ul>
La unidad se detiene durante el corte.	<ul style="list-style-type: none"> <li>• Cargue la batería.</li> <li>• Se está forzando la unidad. Vuelva a arrancarla y aplique menos presión.</li> </ul>
La batería no carga.	<ul style="list-style-type: none"> <li>• Inserte la batería en el cargador hasta que se encienda la luz roja de carga. Cargue hasta 8 horas si la batería está totalmente agotada.</li> <li>• Enchufe el cargador en un tomacorriente que funcione. Para conocer más detalles, consulte Notas importantes sobre la carga.</li> <li>• Compruebe que haya corriente en el receptáculo enchufando un aparato.</li> <li>• Verifique si el tomacorriente está conectado a un interruptor que corta la energía cuando usted apaga la luz.</li> <li>• Mueva el cargador y la herramienta a un ambiente con una temperatura superior a 4.5 °C (40 °F) o inferior a 40.5 °C (105 °F).</li> </ul>
Barra/Cadena sobrecalentada.	<ul style="list-style-type: none"> <li>• Consulte la sección "Ajuste de tensión de la cadena".</li> <li>• Consulte la sección "Lubricación de la cadena".</li> </ul>
La cadena está suelta.	<ul style="list-style-type: none"> <li>• Consulte la sección "Ajuste de tensión de la cadena".</li> </ul>
Mala calidad de corte.	<ul style="list-style-type: none"> <li>• Consulte la sección "Ajuste de tensión de la cadena". Nota: La tensión excesiva produce un desgaste excesivo y una reducción en la vida útil de la barra y la cadena. Lubrique la cadena antes de cada corte. Consulte la sección "reemplazo de la cadena".</li> </ul>
La unidad funciona pero no corta. La unidad no se lubrica.	<ul style="list-style-type: none"> <li>• La cadena puede estar instalada al revés. Consulte las secciones sobre la instalación y el retiro de la cadena.</li> <li>• Rellene el depósito de aceite.</li> <li>• Limpie la barra guía, la rueda dentada y la cubierta de la rueda dentada. Consulte la sección "Cuidado y mantenimiento".</li> </ul>

### DeWALT Battery and Charger Systems

Chargers/Charge Time (Minutes) – Chargeurs/Durée de charge (Minutes) – Cargadores de baterías/Tiempo de carga (Minutos)

Battery Cat #	Output Voltage	120 Volts																				12 Volts							
		DC011	DC022	DC9000	DC9310	DC9320	DC8095	DCB100	DCB101	DCB102	DCB103	DCB106	DCB107	DCB112	DCB114	DW911	DW9106	DW9107	DW9108	DW9116	DW9117	DW9118	DW9216	DW9226	DW0246	DCB119	DW0249	DW9109	DC9319
DC8404	40	X	X	X	X	X	X	X	X	X	X	X	X	90	X	X	X	X	X	X	X	X	X	X	X	X	X	X	X
DC8406	40	X	X	X	X	X	X	X	X	X	X	X	X	130	X	X	X	X	X	X	X	X	X	X	X	X	X	X	X
DC9360	36	X	X	45	X	X	X	X	X	X	X	X	X	X	X	X	X	X	X	X	X	X	X	X	X	X	X	X	X
DC8361	36	X	X	45	X	X	X	X	X	X	X	X	X	X	X	X	X	X	X	X	X	X	X	X	X	X	X	X	X
DC9280	28	X	X	60	X	X	X	X	X	X	X	X	X	X	X	X	X	X	X	X	X	X	X	X	X	X	X	X	X
DW0242	24	X	X	X	X	X	X	X	X	X	X	X	X	X	X	X	X	X	X	X	X	X	X	X	60	X	60	X	X
DCB200	20	X	X	X	X	X	X	X	60	60	60	140	140	90	X	X	X	X	X	X	X	X	X	X	X	X	90	X	X
DCB201	20	X	X	X	X	X	X	X	30	30	30	70	70	45	X	X	X	X	X	X	X	X	X	X	X	X	45	X	X
DCB203	20	X	X	X	X	X	X	X	35	35	35	90	90	60	X	X	X	X	X	X	X	X	X	X	X	X	60	X	X
DCB204	20	X	X	X	X	X	X	X	70	70	70	185	185	120	X	X	X	X	X	X	X	X	X	X	X	X	120	X	X
DCB205	20	X	X	X	X	X	X	X	90	90	90	240	240	150	X	X	X	X	X	X	X	X	X	X	X	X	150	X	X
DCB207	20	X	X	X	X	X	X	X	30	30	30	60	60	40	X	X	X	X	X	X	X	X	X	X	X	X	X	X	X
DC9096	18	60	60	X	60	60	X	X	X	X	60	X	X	X	60	X	X	X	60	60	20	X	60	130	X	X	X	60	60
DC9099	18	45	45	X	45	45	X	X	X	X	45	X	X	X	45	X	X	X	45	45	15	X	45	95	X	X	X	45	45
DC9180	18	X	X	X	60	60	X	X	X	X	60	X	X	X	X	X	X	X	X	X	X	X	X	X	X	X	X	X	60
DC9181	18	X	X	X	30	30	X	X	X	X	30	X	X	X	X	X	X	X	X	X	X	X	X	X	X	X	X	X	30
DC9182	18	X	X	X	40	40	X	X	X	X	40	X	X	X	X	X	X	X	X	X	X	X	X	X	X	X	X	X	40
DW9096	18	60	60	X	60	60	X	X	X	X	60	X	X	X	60	X	X	X	60	60	30	X	60	130	X	X	X	60	60
DW9098	18	30	30	X	30	30	X	X	X	X	30	X	X	X	30	X	X	X	30	30	12	X	30	60	X	X	X	30	30
DW9099	18	45	45	X	45	45	X	X	X	X	45	X	X	X	45	X	X	X	45	45	15	X	45	95	X	X	X	45	45
DC9091	14.4	60	60	X	60	60	X	X	X	60	X	X	X	X	60	90	60	60	60	20	115	60	115	X	X	X	60	60	
DC9094	14.4	45	45	X	45	45	X	X	X	X	45	X	X	X	45	60	45	45	45	45	15	90	45	90	X	X	X	45	45
DW9091	14.4	45	45	X	45	45	X	X	X	X	45	X	X	X	45	60	45	45	45	45	15	90	45	90	X	X	X	45	45
DW9094	14.4	30	30	X	30	30	X	X	X	X	30	X	X	X	30	45	30	30	30	12	60	30	60	X	X	X	30	30	
DCB120	12	X	X	X	X	X	X	40	30	30	30	X	60	45	X	X	X	X	X	X	X	X	X	X	X	45	X	X	X
DCB127	12	X	X	X	X	X	X	35	35	35	35	90	60	X	X	X	X	X	X	X	X	X	X	X	X	60	X	X	X
DC9071	12	60	60	X	60	60	X	X	X	60	X	X	X	X	60	90	60	60	60	20	115	60	115	X	X	X	60	60	
DW9050	12	X	X	X	X	X	X	X	X	X	X	X	X	X	40	X	X	X	X	X	X	X	X	X	X	X	X	X	X
DW9071	12	45	45	X	45	45	X	X	X	45	X	X	X	X	45	60	45	45	45	15	90	45	90	X	X	X	X	45	45
DW9072	12	30	30	X	30	30	X	X	X	X	30	X	X	X	30	45	30	30	30	12	60	30	60	X	X	X	30	30	
DW9048	9.6	X	X	X	X	X	X	X	X	X	X	X	X	X	X	40	X	X	X	X	X	X	X	X	X	X	X	X	X
DW9061	9.6	45	45	X	45	45	X	X	X	X	45	X	X	X	45	60	45	45	45	15	90	45	90	X	X	X	X	45	45
DW9062	9.6	30	30	X	30	30	X	X	X	X	30	X	X	X	30	45	30	30	30	12	60	30	60	X	X	X	X	30	30
DC8080	8	X	X	X	X	60	X	X	X	X	X	X	X	X	X	X	X	X	X	X	X	X	X	X	X	X	X	X	X
DW9057	7.2	30	30	X	30	30	X	X	X	X	30	X	X	X	X	30	45	30	30	30	12	60	30	60	X	X	X	30	30

"X" indicates that the battery pack is not compatible with that specific charger.

"X" indique que le bloc-piles n'est pas compatible avec ce chargeur.

Una "X" indica que el paquete de baterías no es compatible con ese determinado cargador.

**All charge times are approximate. Actual charge time may vary. Read the instruction manual for more specific information.**

Les durées de charge sont approximatives; la durée de charge réelle peut varier. Lire le manuel d'utilisation pour obtenir des renseignements plus précis.

El tiempo de duración de carga es aproximado; la duración de carga real puede variar. Lea el manual de instrucciones para obtener información más precisa.

\* Maximum initial battery voltage (measured without a workload) is 40 volts. Nominal voltage is 36.

\* La tension initiale maximum du bloc-piles (mesurée à vide) est de 40 volts. La tension nominale est de 36.

\* El máximo voltaje inicial de la batería (medido sin carga de trabajo) es 40 voltios. El voltaje nominal es de 36.

DeWALT Industrial Tool Co., 701 Joppa Road, Towson, MD 21286

(JUNE 15) Part No. 90624724 rev01 DCCS690 Copyright © 2015 DeWALT

The following are trademarks for one or more DeWALT power tools: the yellow and black color scheme; the "D" shaped air intake grill; the array of pyramids on the handgrip; the kit box configuration; and the array of lozenge-shaped humps on the surface of the tool.